

図書館用 関連商品

UTILITIES



目録カード製造（裁断）上の要点

目録カードは使用するとき、引出の中に沢山のカードを立てて入れ、このカードの上部を指頭で繰りながら目的のカードを探し出すので、裁断寸法（特に縦の寸法）は正確でなければなりません。

一般に、紙を裁断するとき使用されている機械は、紙を数百枚重ねて裁断する「断裁機」（通称：ギロチン）を使うのが常識となっていますが、ギロチン裁は「裁ち小口の反り」と「積み重ねた一番上のカードと一番下のカードとでは若干の寸法の差が出る」ので目録カード等立てて使用するカードには不向きな加工法です。

目録カードの裁断には、海外でも日本でも、ロータリー裁断機が使われていますが、ロータリー裁断の方は若干工賃が高くなるため、時には市場には加工賃を惜しんでギロチン裁断の目録カードを市販しているメーカーや商社があるのでご注意ください。

目で見てわかるカードの優劣

ロータリー（一枚裁加工）

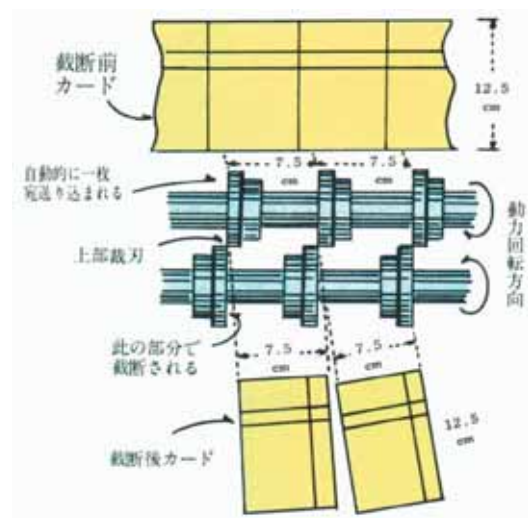

（ロータリー裁断解説図）

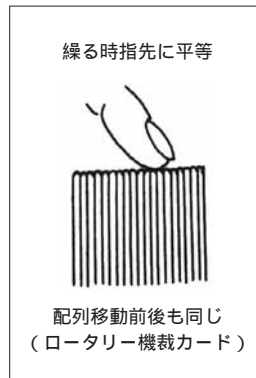

断裁機裁断法（同時多量重载加工）

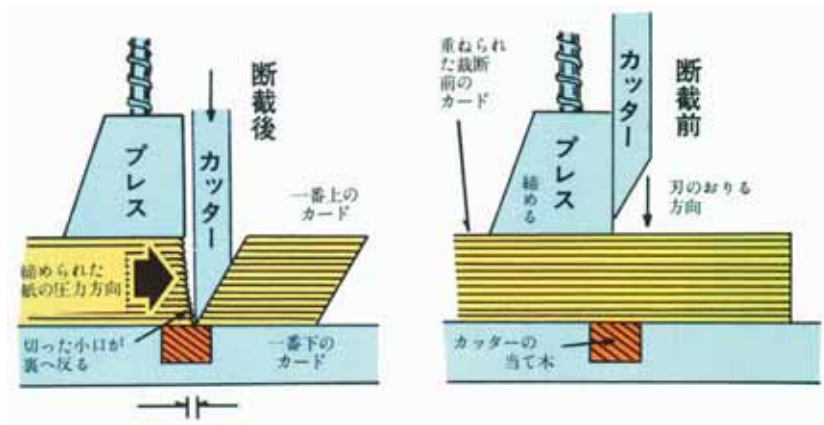
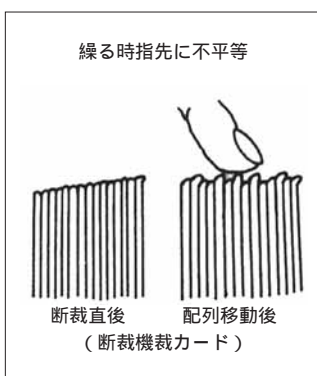

紙の圧力でカッターが下へおりるまで0.5mm位移動差ができるために一番上のカードと一番下のカードとの寸法が0.5mm位ちがってくる。

目で見てわかるカード紙質の優劣

明るい光線に透かして濃淡のむらがあれば不純パルプの混入している紙。表面が白く奇麗で弾力のある紙でも、光に当てて光線を透かさないものは、不純物パルプの両面に極く薄く純良パルプを漉き合わせ薬品で弾力を作った賈物カード用紙に御用心を！（日本の製紙技術は優秀で、どんな巧妙な紙でも作り上げます。）

余りスーパーの効きすぎた（光沢の強すぎ）紙は、光の反射で目の疲労の基になります。特に細字を書く場合はこの点大きく影響します。又白く見せるため若干バイオレット（蛍光染料）を入れるのが流行していますが、夜電灯光の下では黒い感じになりよくありません。結論的には純良パルプのままの白さを最上としますが微小のクリーム色を入れるのはよい。

サイズに松脂を使用することは昔も今も変わりはありませんが、最近では種々の薬品及び化学樹脂等を松脂に加えてから、にじみ止めとして弾力及び強度の点では更に改良向上して来ました。設備が悪かったり誠意のない製紙工場ではサイズむらが出て部分的にインクがにじんだり、紙にゴミが入ったり、又機械の速度を早めにして漉きむらができたりしますから信用ある製紙工場の紙を使用することをおすすめします。

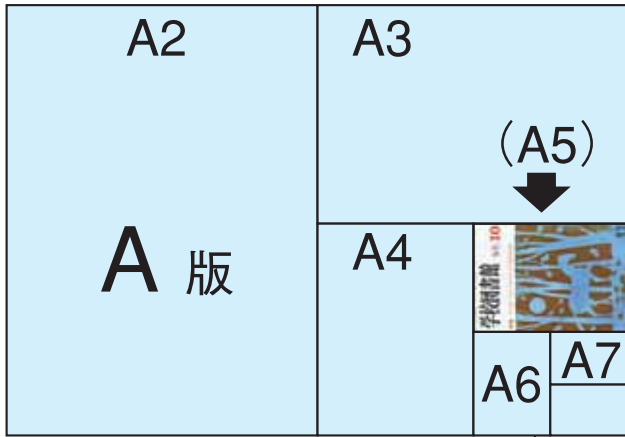

紙の裁ち方による
A判全紙、B判全紙から
日本標準規格の仕上げ寸法

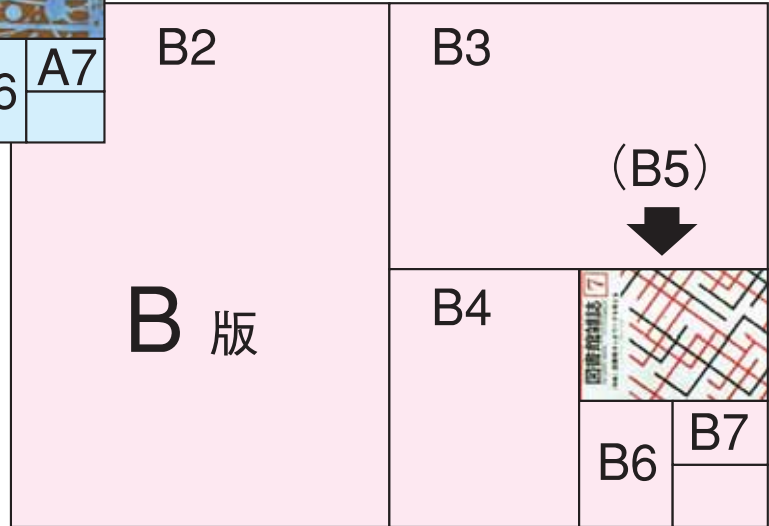

A 列		B 列	
A0	841 x 1189mm	B0	1030 x 1456mm
A1	594 x 841mm	B1	728 x 1030mm
A2	420 x 594mm	B2	515 x 728mm
A3	297 x 420mm	B3	364 x 515mm
A4	210 x 297mm	B4	257 x 364mm
A5	148 x 210mm	B5	182 x 257mm
A6	105 x 148mm	B6	128 x 182mm
A7	74 x 105mm	B7	91 x 128mm
A8	52 x 74mm	B8	64 x 91mm
A9	37 x 52mm	B9	45 x 64mm
A10	26 x 37mm	B10	32 x 45mm
A11	18 x 26mm	B11	22 x 32mm

書架

閲覧関連
家具

受付関連
家具

ブラウジ
ング家具

展示・
揭示家具

サービ
ス補助
用品

A V 関連
家具

収納家具

児童室
用家具

図書館
用サイン

受入・
払出用品

装備用品

貸出用品

事務用品

関連用品

図書補
強用品

製本用品

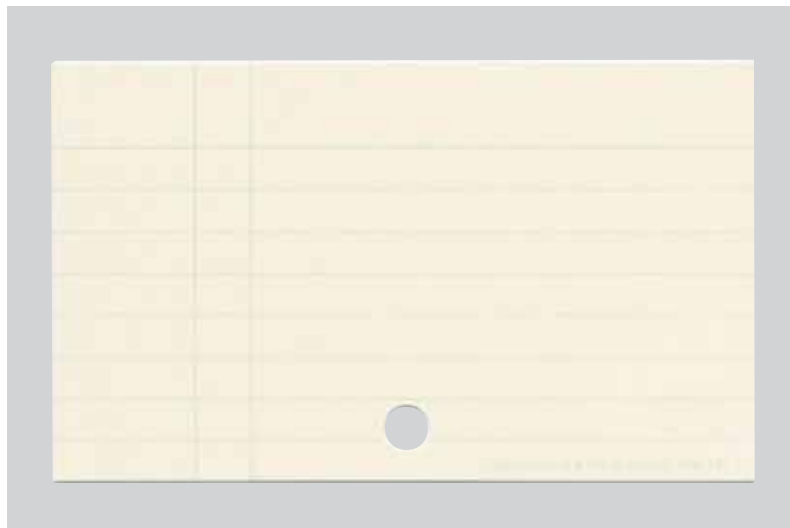

手書用原稿用紙A型

1021	225キ口厚	1箱1000枚入	¥5,250(¥5,000)
1022	180キ口厚	1箱1000枚入	¥5,040(¥4,800)

目録カード各種

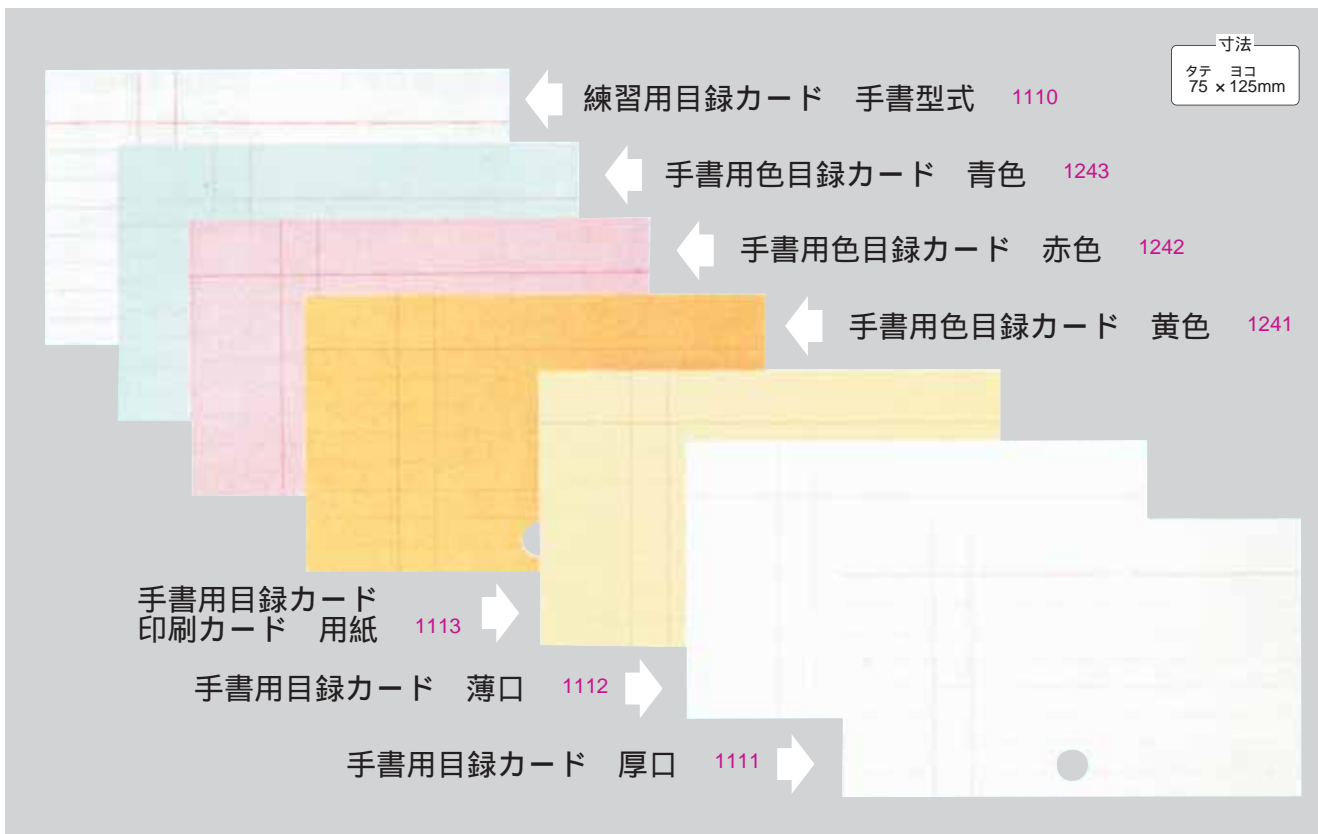

1111	手書用目録カード・厚口	乳白色	220キ口厚	約30mm	100枚	¥577(¥550)	1000枚	¥5,565(¥5,300)
1112	手書用目録カード・薄口	乳白色	180キ口厚	約23mm	100枚	¥535(¥510)	1000枚	¥5,145(¥4,900)
1113	手書用目録カード・印刷カード用紙	淡クリーム色紙	220キ口厚	約28mm	100枚	¥577(¥550)	1000枚	¥5,565(¥5,300)
1241	手書用色目録カード・黄色	黄色紙	220キ口厚	約30mm	100枚	¥577(¥550)	1000枚	¥5,565(¥5,300)
1242	手書用色目録カード・赤色	赤色紙	220キ口厚	約30mm	100枚	¥577(¥550)	1000枚	¥5,565(¥5,300)
1243	手書用色目録カード・青色	青色紙	220キ口厚	約30mm	100枚	¥577(¥550)	1000枚	¥5,565(¥5,300)
1110	練習用目録カード・手書型式	純白色紙	90キ口厚	約13mm	100枚	¥241(¥230)	1000枚	¥2,205(¥2,100)

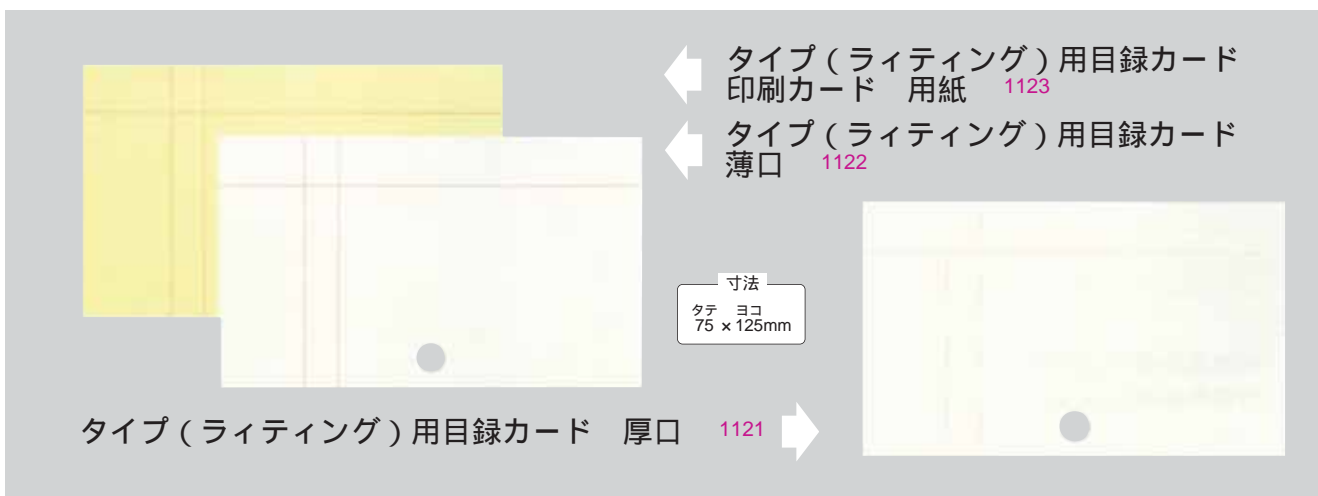

1121	タイプ(ライティング)用目録カード・厚口	乳白色	220キ口厚	約30mm	100枚	¥577(¥550)	1000枚	¥5,565(¥5,300)
1122	タイプ(ライティング)用目録カード・薄口	乳白色	180キ口厚	約23mm	100枚	¥535(¥510)	1000枚	¥5,145(¥4,900)
1123	タイプ(ライティング)用目録カード・印刷カード用紙	淡クリーム色紙	220キ口厚	約28mm	100枚	¥577(¥550)	1000枚	¥5,565(¥5,300)

書架

閲覧関連
家具

受付関連
家具

ブラウジ
ング家具

展示・
揭示家具

サービス
補助用品

A V関連
家具

収納家具

児童室用
家具

図書館用
サイン

受入・
払出用品

装備用品

貸出用品

事務用品

関連用品

図書館補
強用品

製本用品



複写機用

1001-P	無地目録カード・厚口	乳白色	220キ口厚	約30mm	100枚	¥493(¥470)	1000枚	¥4,725(¥4,500)
1002-P	無地目録カード・薄口	乳白色	180キ口厚	約23mm	100枚	¥462(¥440)	1000枚	¥4,410(¥4,200)
1003-P	無地目録カード・印刷カード用紙	淡クリーム色紙	220キ口厚	約28mm	100枚	¥546(¥520)	1000枚	¥5,250(¥5,000)
1005-P	無地謄写版専用目録カード	純白色紙	220キ口厚	約30mm	100枚	¥535(¥510)	1000枚	¥5,145(¥4,900)
1011-P	無地色目録カード・黄色	黄色紙	220キ口厚	約30mm	100枚	¥504(¥480)	1000枚	¥4,830(¥4,600)
1012-P	無地色目録カード・赤色	赤色紙	220キ口厚	約30mm	100枚	¥504(¥480)	1000枚	¥4,830(¥4,600)
1013-P	無地色目録カード・青色	青色紙	220キ口厚	約30mm	100枚	¥504(¥480)	1000枚	¥4,830(¥4,600)

タイプライター用

1001-T	無地目録カード・厚口	乳白色	220キ口厚	約30mm	100枚	¥493(¥470)	1000枚	¥4,725(¥4,500)
1002-T	無地目録カード・薄口	乳白色	180キ口厚	約23mm	100枚	¥462(¥440)	1000枚	¥4,410(¥4,200)
1003-T	無地目録カード・印刷カード用紙	淡クリーム色紙	220キ口厚	約28mm	100枚	¥546(¥520)	1000枚	¥5,250(¥5,000)
1005-T	無地謄写版専用目録カード	純白色紙	220キ口厚	約30mm	100枚	¥535(¥510)	1000枚	¥5,145(¥4,900)
1011-T	無地色目録カード・黄色	黄色紙	220キ口厚	約30mm	100枚	¥504(¥480)	1000枚	¥4,830(¥4,600)
1012-T	無地色目録カード・赤色	赤色紙	220キ口厚	約30mm	100枚	¥504(¥480)	1000枚	¥4,830(¥4,600)
1013-T	無地色目録カード・青色	青色紙	220キ口厚	約30mm	100枚	¥504(¥480)	1000枚	¥4,830(¥4,600)

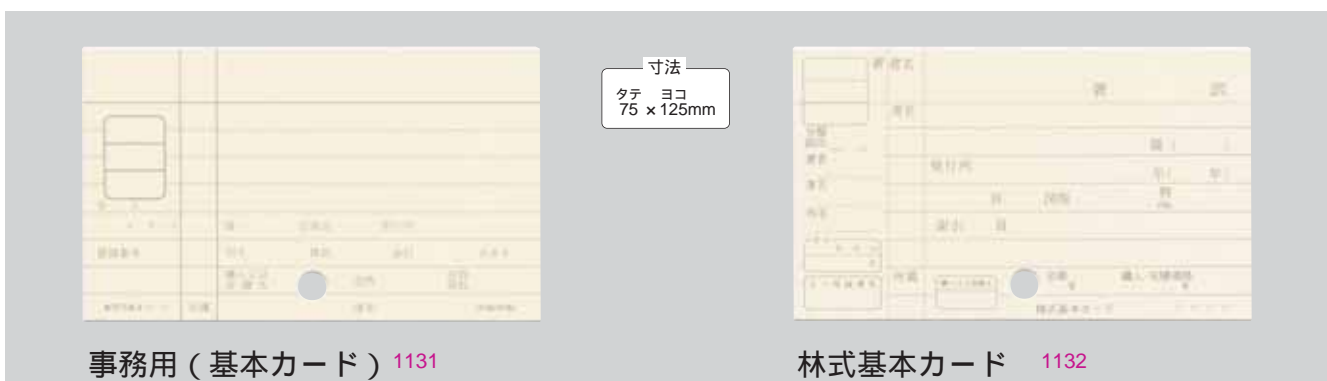

1131	事務用(基本)カード	乳白色	220キ口厚	約30mm	100枚	¥577(¥550)	1000枚	¥5,565(¥5,300)
1132	林式基本カード	乳白色	220キ口厚	約30mm	100枚	¥577(¥550)	1000枚	¥5,565(¥5,300)

見出カード

見出カードはカードシステムの生命であります。如何に見出カードを大量に使用してもその活用法が悪ければ、カードシステムは死んだものと同等となります。故に現在御採用になって居られるカード目録の性質を充分研究された上大体カード20枚及至50枚に見出カード1枚位の比率で御使用になることが最も効果的であります。



見出カード直線排列法

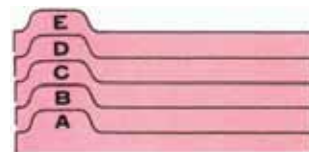

見出カード斜線排列法

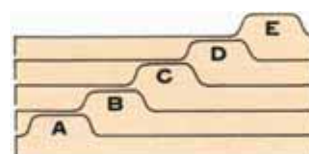

標準型見出カード (100枚入 1箱)

精選特漉紙 100枚の厚さ：55mm ¥1,575(¥1,500)

1611-(クリーム色)黄色	1621-(赤色)桃色	1631-(空色)青色	1山切
1612-(クリーム色)黄色	1622-(赤色)桃色	1632-(空色)青色	1/2山切
1613-(クリーム色)黄色	1623-(赤色)桃色	1633-(空色)青色	1/3山切
1614-(クリーム色)黄色	1624-(赤色)桃色	1634-(空色)青色	1/4山切
1615-(クリーム色)黄色	1625-(赤色)桃色	1635-(空色)青色	1/5山切

(特殊山切だけは特別御注文により製作)

- 書架
- 閲覧関連家具
- 受付関連家具
- ブラウジング家具
- 展示・掲示家具
- サービス補助用品
- AV関連家具
- 収納家具
- 児童室用家具
- 図書館用サイン
- 受入・払出用品
- 装備用品
- 貸出用品
- 事務用品
- 関連用品
- 図書補強用品
- 製本用品



ITOIGINGHA

印刷入見出カード類は全部補強並に汚損防止のプラスチック塗布加工がしてあります。

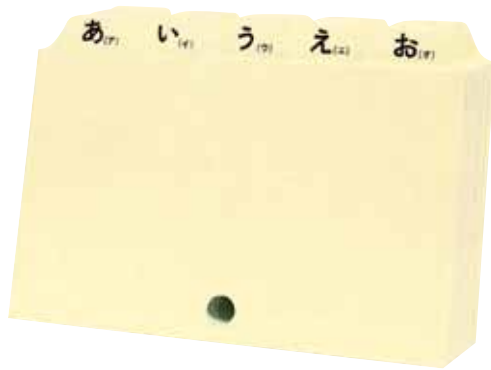

五十音印刷入見出カード 平仮名 1603

紙質：優良強靱バルブ製 ¥1,470 (¥1,400)

形式：淡青色1/5山切

44枚 1組

(ABC及五十音見出カードは書名・著者名・件名・辞書体等の各種目録に使用できます。)



五十音印刷入見出カード 片仮名 1604

紙質：優良強靱バルブ製 ¥1,470 (¥1,400)

形式：桃色1/2中山切

44枚 1組

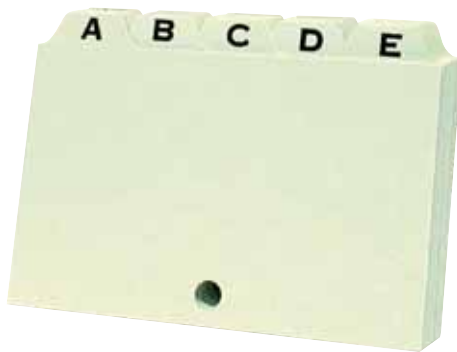

ABC印刷入見出カード 1602

アルファベット印刷 ¥997 (¥950)

紙質：優良強靱バルブ製

形式：淡青色1/5山切

25枚 1組



日付印刷入見出カード 1601

紙質：優良強靱バルブ製 ¥1,732 (¥1,650)

形式：1-12月 1山切(小) 桃色 12枚 1組

1-31日 1/5山切 クリーム色 31枚 1組

(懸案・貸出・指定等の諸カードの追求整理用見出カードとして使用できます。)



日本十進分類(N.D.C)印刷入見出カード第8版 1608

紙質：優良強靱バルブ製 色カード用紙 ¥2,940 (¥2,800)

形式内訳：主類 000~900...10枚...桃色

主網 010~990...90枚...クリーム色

1組

日本十進分類(N.D.C)印刷入見出カード第9版 1609

紙質：優良強靱バルブ製 色カード用紙 ¥2,940 (¥2,800)

形式内訳：主類 000~900...10枚...桃色

主網 010~990...90枚...クリーム色

1組

書架

閲覧関連
家具受付関連
家具ブラウジ
ング家具展示・
掲示家具サービス
補助用品A V関連
家具

収納家具

児童室用
家具図書館用
サイン受入・
払出用品

装備用品

貸出用品

事務用品

関連用品

図書補強
用品

製本用品

受入・払出用品

カード各種

- 書架
- 閲覧関連家具
- 受付関連家具
- ブラウジング家具
- 展示・掲示家具
- サービス補助用品
- AV関連家具
- 収納家具
- 児童室用家具
- 図書館用サイン
- 受入・払出用品**
- 装備用品
- 貸出用品
- 事務用品
- 関連用品
- 図書補強用品
- 製本用品



1211 ¥630(¥600)

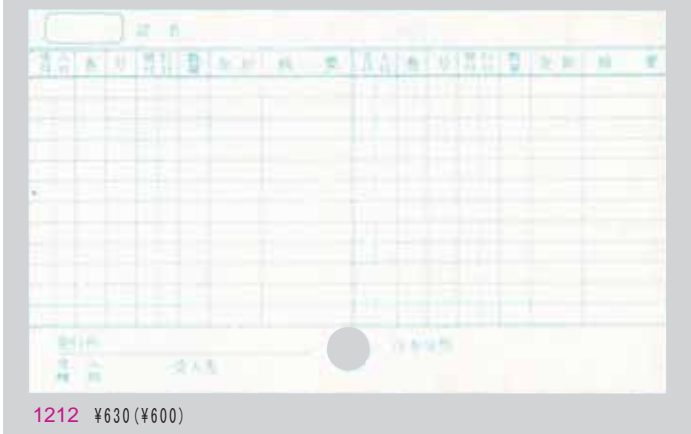

1212 ¥630(¥600)

雑誌類の定期刊行物は、受付の度毎に、普通の図書のように受入登録を、一般には行わず、ただ単に雑誌類の表紙の適当な処に館印を押し、仮整理番号をつけ、一定期間仮登録として雑誌受入カード等で一時整理した後、雑誌棚に展示して閲覧させます。この場合、雑誌類が薄表紙で消耗が激しいので、必要に応じて雑誌カバーを一時的に取付けて用います。

又、閲覧させた雑誌類のうち、保存価値のあるものは巻号の完結を持って、適当な厚さに合冊製本して改めて編入受入（製本受入）をします。

又、保存価値を認めず、廃棄する刊行物中でも、その一部に保存に価するものがあれば、合綴又は切抜きとして整理保存します。

新聞類も雑誌類と同様に新聞受入カード等による仮登録整理による受入を行って新聞閲覧台に展示するか、新聞挟に綴じ込み新聞掛に掛けて閲覧させるかします。

又、後日これの保存価値を認めて保存する場合に問題になることは、これだけの大判の新聞であると、その製本が高価につくことや汚損の多いことで、縮刷版などの出ているものは、これを購入保存の方が得策です。又、縮刷版のないものは新聞切抜きなどに力を入れた方がよい。

新聞やその他のものから、特定の記事を部分的に切抜いて整理すると、図書や雑誌、パンフレット等に見られない特殊な資料を作り出すことができ、その利用者への効果は非常に大きなものがあります。

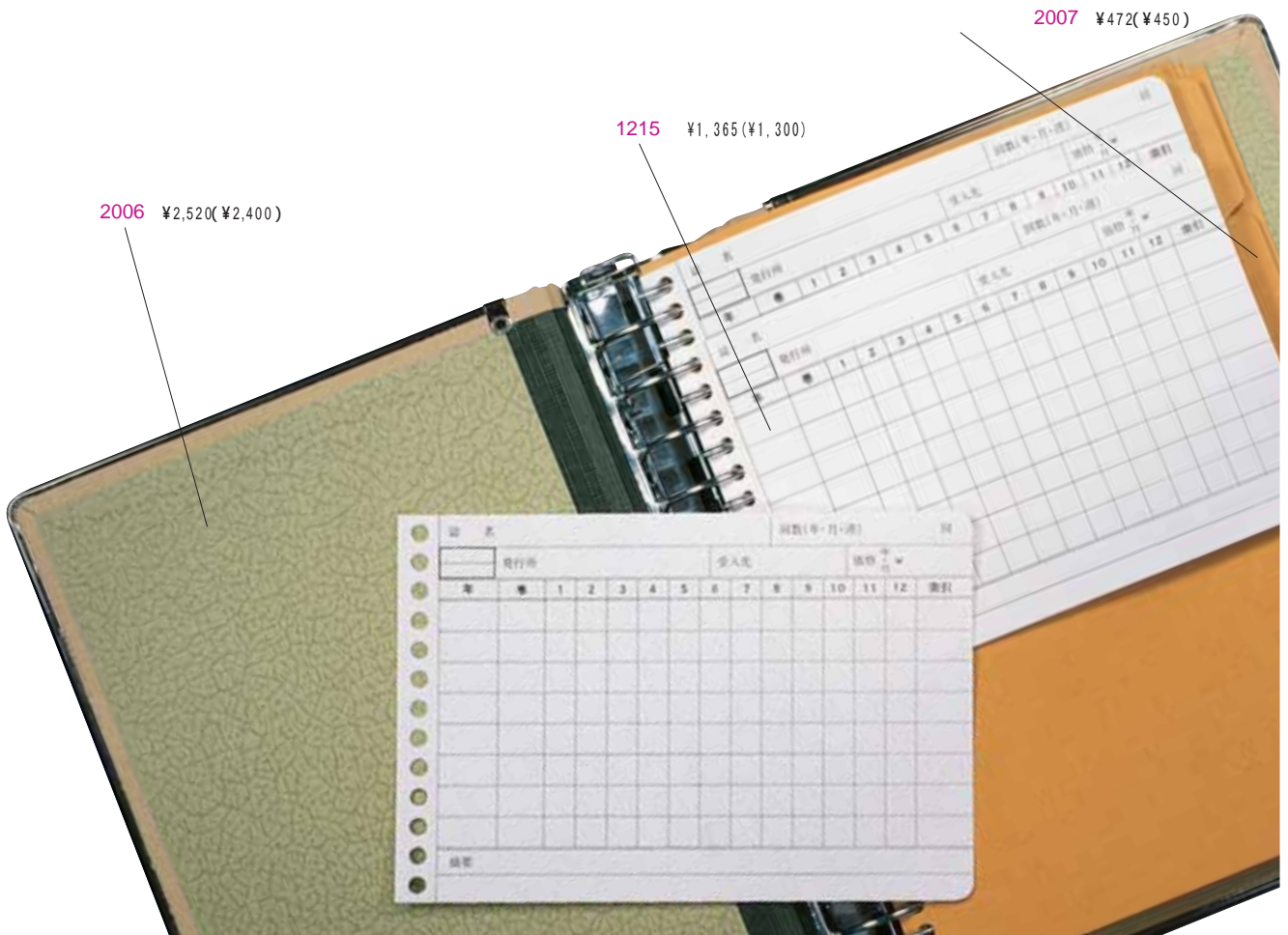

2006 ¥2,520(¥2,400)

1215 ¥1,365(¥1,300)

2007 ¥472(¥450)



書架

閲覧関連
家具受付関連
家具ブラウジ
ング家具展示・
揭示家具サービス
補助用品A V 関連
家具

収納家具

児童室用
家具図書館用
サイン受入・
払出用品

装備用品

貸出用品

事務用品

関連用品

図書補強
用品

製本用品

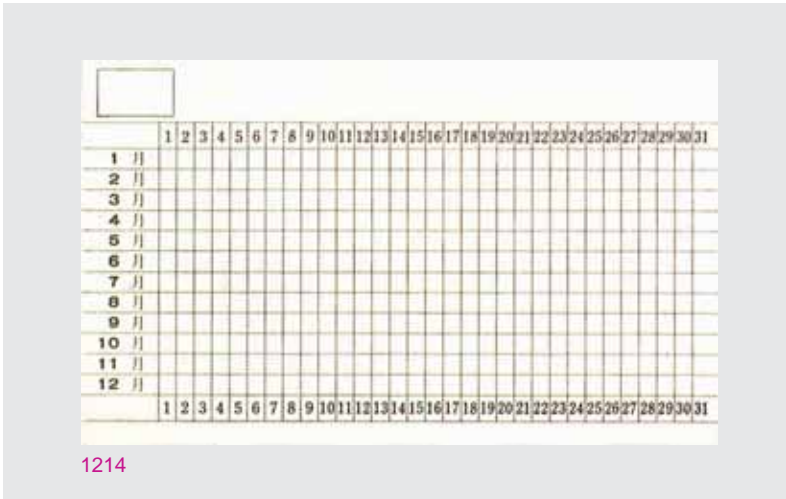

1214

雑誌受入カード A型 1211

225キ口厚 ¥630(¥600)

ロータリー裁断加工 タテ75×ヨコ125m/m

販売単位：100枚(1包)

このカードは月刊雑誌に最も適していますが、旬刊、週刊、月2回等のものにも使えます。各月欄のところへは受付日等を、年は受付年、巻は巻数、二段ワクは仮登録の際の整理番号を記入します。又回は回数、刊は季刊、月刊、週刊等1ヶ月に数回出る雑誌類はこのカードの数行を使います。上端の1、2、3.....12の数字はシグナルを用いて欠号書のないように各々の月のところへ差して、その判別の能率を上げる為のものです。

雑誌受入カード B型 1212

225キ口厚 ¥630(¥600)

ロータリー裁断加工 タテ75×ヨコ125m/m

販売単位：100枚(1包)

このカードは主に月刊以外のものに用いられます。

一覧式雑誌受入カード 1215

タテ125×ヨコ185m/m ¥1,365(¥1,300)

販売単位：100枚(1包)

26穴ルーズリーフバインダー 2006

B5判用 ¥2,520(¥2,400)

タテ125×ヨコ185m/m

一覧式雑誌受入カードは厚いので1冊に100枚綴込です。

26穴ルーズリーフ用見出し 2007

B5判用 ¥472(¥450)

上記のカードの間に挟んで大見出しに使用します。

日刊新聞(等)受入カード 1214

225キ口厚 ¥420(¥400)

ロータリー裁断加工 タテ75×ヨコ125m/m

販売単位：50枚(1包)

新聞紙名及び発行所、定価などを上覧に記入して使います。

注文カード(図書選択箋) 1271

正副2枚1組 50組綴で1冊(裏カーボン式)

50組綴 1冊 ¥525(¥500)

50組綴 10冊 ¥5,040(¥4,800)

購入希望図書の選択並びに注文に用いる伝票式カードで、正副2通の複写形式になっています。裏面にカーボンがついています。

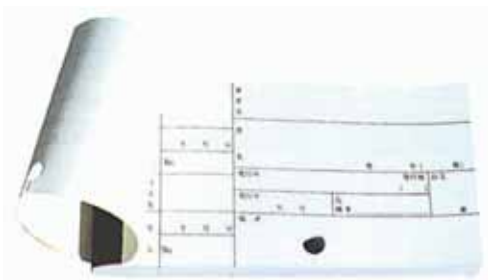

1271

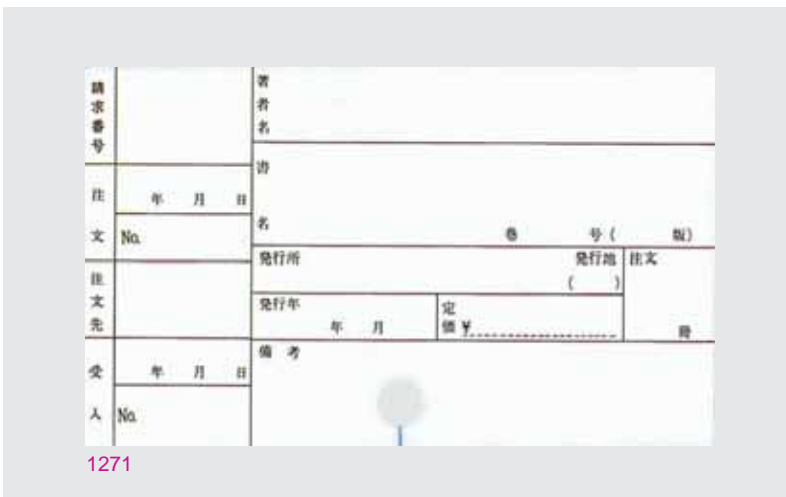

1271

カードカバー

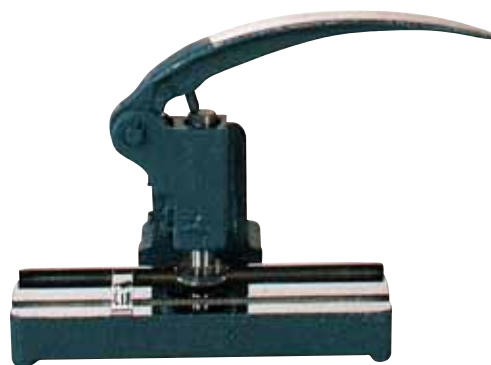

(原寸)



カードカバー 別置図書

4402 W125×H75 1包100枚入 ¥3,675(¥3,500)

目録カードにかぶせて別置図書であることを明示するための透明プラスチック製カバーです。

* ご指定文字入のものも製作いたしておりますので、お問い合わせ下さい。

カード切込器

4501 タテ155×ヨコ240×高さ115 ¥26,250(¥25,000)

重量約2.2kg

双書その他の細目カードや継続カード等は、普通の単独の目録カードと索引上混同しないようにする為に、通常、色付の目録カードを用いるか、或は目録カード用紙の頭部に半円を切込んだものを用います。色付カードはカードを索引する際、その色で目につく訳ですが、長年月を経過すると色の褪色する恐れがあります。この点、半円切込の方はその心配がなく、半円のミゾの部分に指先を差込むことによって、非常に能率を上げる事ができます。しかし色カードにもそのもつ特色があるので、理想からいえば、色カードを用いた上に、更に半円切込を行えば一層その効果は大きくなります。又分出、副出のカードにも細目カードとは別の位置にこの切込を入れておけば、これらのカードが他のカードから区別できる便益があります。

記憶カード(特殊強靱紙使用)

新に挿入するカード位置を記憶するためや、古いカードの書換交換をするときの目標、及び持出したカードの元の位置の発見等にご利用下さい。

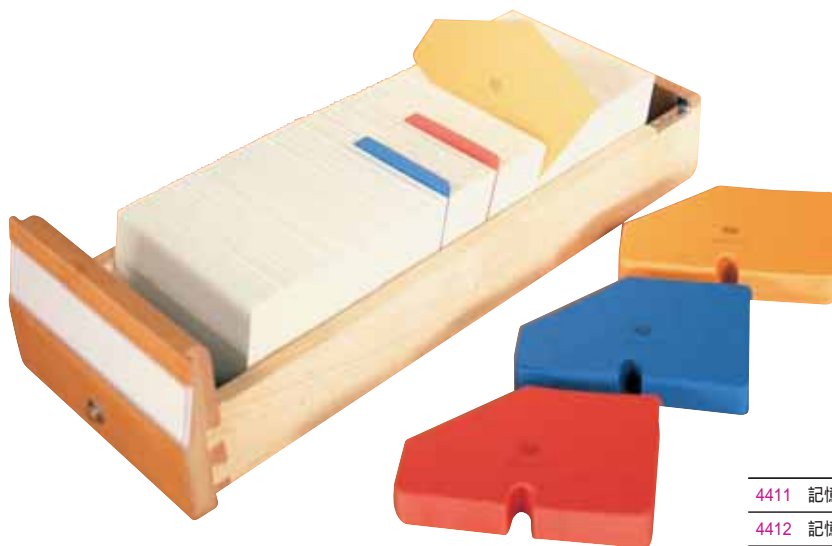

4411 記憶カード 青色 1包50枚入 ¥892(¥850)

4412 記憶カード 赤色 1包50枚入 ¥892(¥850)

4413 記憶カード 黄色 1包50枚入 ¥892(¥850)



3015



3011

カード入れ、小型カード容器

目録作業の際に用いる目録カードの用紙や記入の終わったカードなどを机上や引出の中に適当に入れておいたのでは紛失したり、邪魔になったりして甚だ不便です。そこで一応整理のつくまで、一時的に、このカード入れや小型カード容器に入れておくと、こうした作業の能率を上げ非常に便利です。又作業の渋滞を防ぐ為の追求システムを採用している処でも日付印刷入見出カードと共にこの容器を用いれば効果的です。

カード入れ

3011 W150×D75×H85 ¥2,625(¥2,500)

小型カード容器

3015 W165×D305×H100 ¥15,225(¥14,500)

蓋を開いたときの高さ約380

一応目録の記入されたカードが一定量たまったらば、これをカード容器に配列しなければなりません。この配列をいちいちカード容器個々に当って配列することは、非常に複雑で労力的に無駄ですから、予めカード容器に入れる前に仕訳器を用いて分類順、ABC又は五十音順等に区分けしておいてから、それぞれのカード容器の分類項目の処へ入れると、時間的にも労力的にも能率的です。

FM式カード・ソーター

(アルファベット、NDC見出付)

4400 タテ440×ヨコ285 製造中止

前部の高さ65mm脚を立てた時の後部の高さ200mm。

カード仕訳器

4401 タテ298×ヨコ280高さ70 15mm間隔28仕切 ¥10,500(¥10,000)

各仕切も垂直で平面に置いて使用する方が能率的であるとの意見もあるので、この型を残しておきました。

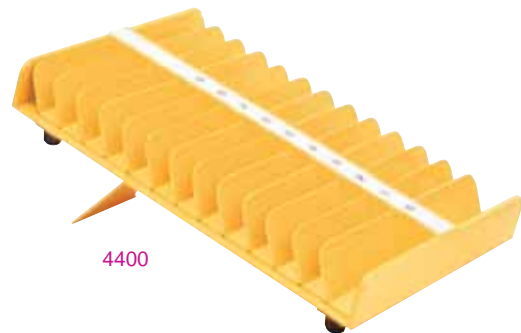

4400

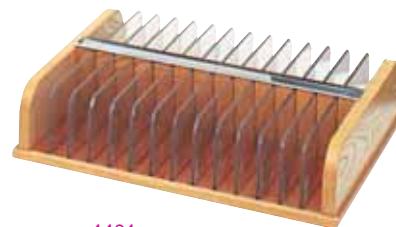

4401

書架

閲覧関連
家具

受付関連
家具

ブラウジ
ング家具

展示・
揭示家具

サービ
ス補助
用品

A V 関
連家
具

収納家
具

児童室
用家
具

図書館
用サ
イン

受入・
払出
用品

装備用
品

貸出用
品

事務用
品

関連用
品

図書補
強用
品

製本用
品

図書原簿

図書の受入登録簿で、この帳簿への記帳は一冊一冊番号制で、必ず受入順に行われます。従って分類簿のように類別毎に記帳したり、分割記帳すべきものではありません。しかし、もし学校図書館等で公費支払の図書とPTA会費支払の図書との原簿を区別する必要がある時は、2冊備えて1冊は公費購入のものを、他の1冊はPTA会費購入その他別途会計のものを登録すればよいのですが、登録番号決定その他の事務手続き上不便ですから、でき得ればPTA会費ものは寄贈図書扱にして図書原簿は1冊にしたいものです。もし2冊使う時は登録番号決定に不便ですから、PTA会費の分にはAなどの符号を番号の頭に冠して区別する必要があります。

記帳要領

- a. 一冊を一行毎に記入すること。
- b. 受入年月日は図書を受入れた日即ち検収の終わった日をとる。
- c. 登録番号は1から始まる通し番号で日付順、受入順に、必ず一冊一冊番号制をとり複本、1部2冊等の図書も、それぞれ別に記入する。
- d. 著者名、書名、出版事項、対照事項は備品台帳という性格から考えれば詳記すべきですが、書架に配列された図書の現品の照合に使われるものでなく、むしろこの現品調査には書架目録又は事務用の基本カードに詳述されるので、ここではある程度わかるまで簡略化する方がよい。
- e. 受入種別は購入、寄贈、編入、生産等の受入の種類を記入する。
- f. 受入先は購入書店である。
- g. 価格……ここに記入する価格は定価ではなく購入価格あるいは詳価（事前製本を行うならばその価格を加算する）によること。
- h. 分類及び図書記号は請求番号ともいい、図書の分類番号を記入する。
- i. 除籍した場合はその記入事項を朱線で抹消して、備考欄に除籍と記入する。

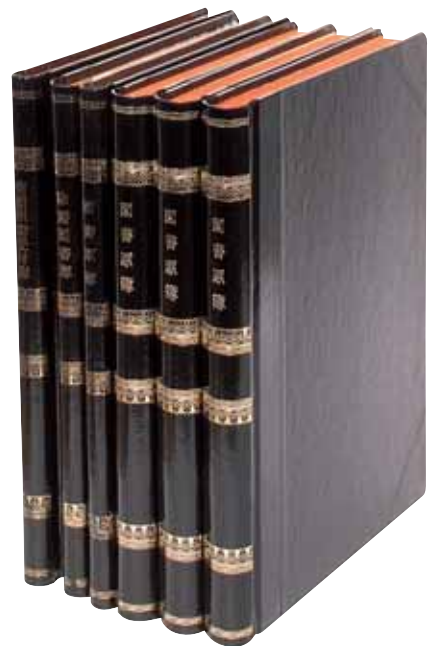

登録番号（印刷）入 図書原簿 B5判

（各行に登録番号01 25、26 50 51 75、76 00を反復印刷入。）1頁25行式

2118 2000冊記入用 ¥3,150(¥3,000)

図書原簿記帳例 登録番号（印刷）入

2119 3000冊記入用 ¥4,200(¥4,000)

ご使用の場合は各ページの一番上の行の数字の上に……
例えば1301から始まる場合は01の印刷文字の頭へ13を記入して1301とします。
二行目以下は02、03……の頭への13は記入を省略できます。



図書原簿 B5判

1頁20行式

2111 2000冊記入用 ¥3,150(¥3,000)

図書原簿記帳例
（登録番号欄に数字の印刷のない型式）

2110 3000冊記入用 ¥4,200(¥4,000)

登録番号欄に数字の印刷のない型式です。
従って登録番号は1からすべて省略なしに記入します。

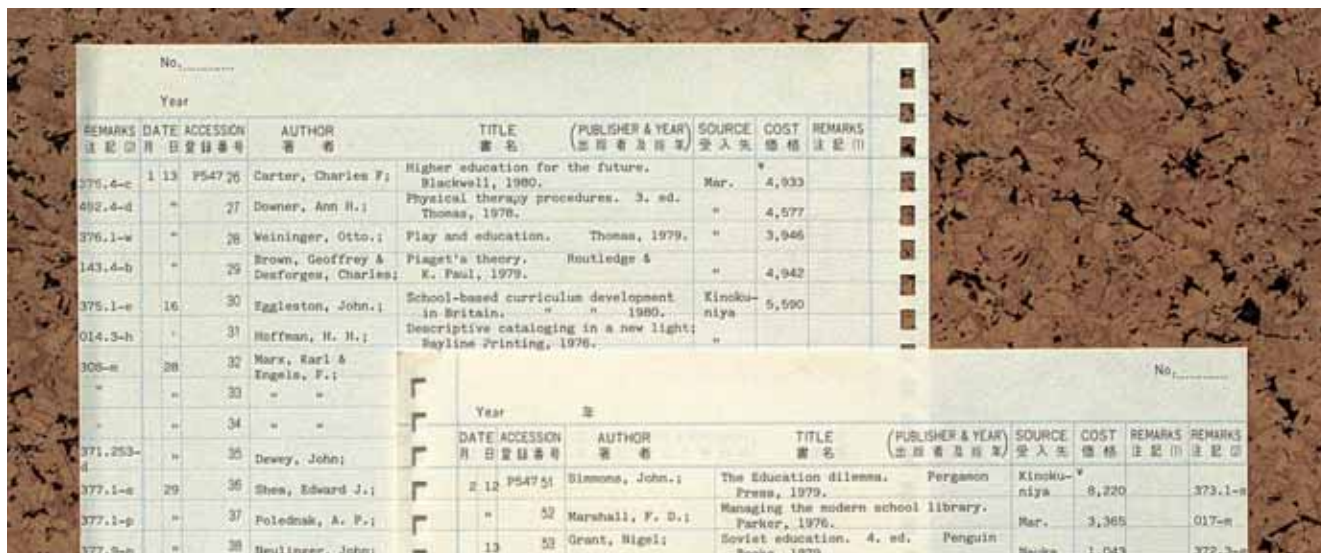

(ルーズリーフ式) 図書原簿用紙

(ルーズリーフ式) 図書原簿用紙例

2120 寸法 235mm×257mm 受入番号 (01~50, 51~100印刷入) ¥2,520(¥2,400)

前部の高さ65mm脚を立てた時の後部の高さ200mm。

ご使用の場合は各ページの一番上の行の数字の項に登録番号を記入します。二行目の02又は52以下の頭への記入は省略可能。

また、この原簿用紙はタイプライター用と手書用として両用できます。タイプライターで打つ場合はこの用紙の一行に二行打てます。(欧文).....ダブルスペース間隔



高級図書原簿用バインダー

2000 235mm×257mm用紙専用 ¥1,995(¥1,900)

26角穴安定金具付 100枚綴

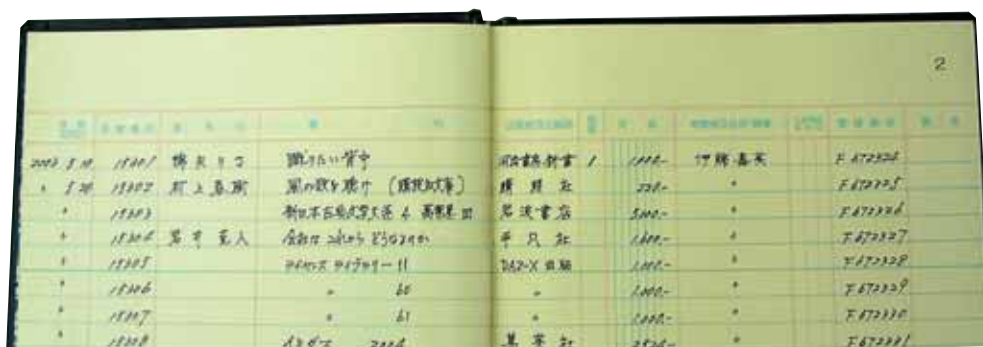

寄贈図書受付簿

寄贈図書受付簿記帳例

2113 B5判 2000冊記入用一種のみ ¥3,150(¥3,000)

この帳簿は寄贈書の受付の際の一般受入事務を行う前に記録する帳簿で、これに基づいて礼状の発送や価格のないものに対する評価を行ったりするものです。

記帳要領

- a. 受贈番号は一冊に一番号を与えて行くこと。
- b. 価格は評価によるものですが、大体定価のあるものは定価がとられ、事前製本が行われればその価格だけ加算されたものが価格となる。
- c. 寄贈者及び住所、職業は寄贈者がどういう立場の人であるかを明らかにすると共に感謝の意を表明する為記入する。
- d. 礼状発送.....礼状の発送を忘れないようにする為、発送したならば直ちに記入する。
- e. その他は図書原簿の記入要領に準ずること。

書架
閲覧関連
家具
受付関連
家具
ブラウジ
ング家具
展示・
揭示家具
サービス
補助用品
A V 関連
家具
収納家具
児童室用
家具
図書館用
サイン
受入・
払出用品
装備用品
貸出用品
事務用品
関連用品
図書補強
用品
製本用品

装備用品

帳簿類

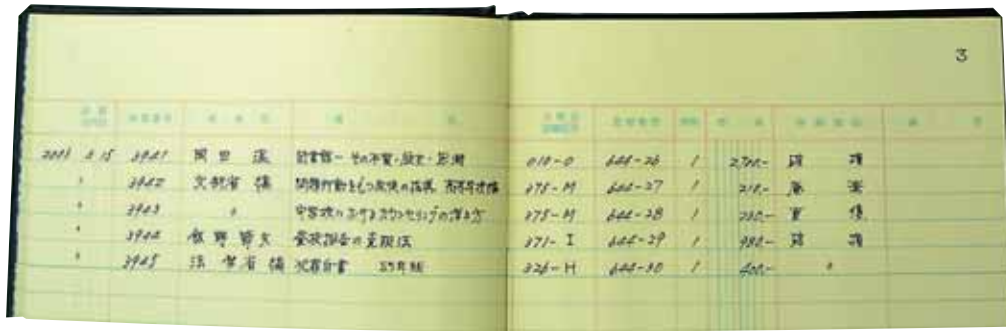

除籍図書簿記帳例

除籍図書簿

2112 B5判 2000冊記入用一種のみ ¥3,150(¥3,000)

除籍図書を記帳して行く帳簿で、図書原簿と対照することによって、蔵書の総目録を表わすものです。

記帳要領

- a. 除籍番号は登録番号と同様一冊一番号制で、除籍順に番号を与える。
- b. 登録番号は払出される図書原簿に登録されていた時の旧登録番号で、その番号は永久に他の図書へは与えられない。
- c. 除籍理由は内容不相当とか、再製本不可能等の理由を明記すること。
- d. その他のことは図書原簿への記帳要領と同じです。

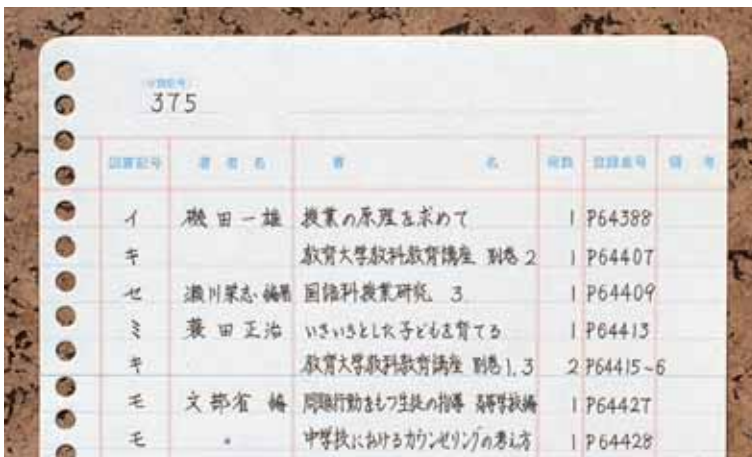

図書分類用紙記帳例

図書分類用紙

小規模の図書館に向く帳簿式目録の用紙です。ルーズリーフ式になっていて、一分類に一枚宛使用します。記入方法は分類番号を左上に記入し、図書記号欄には図書の受入順に1、2、3……の記号を付して記入します。



図書分類用紙（四ツ穴）

2114 100枚 1包 ¥1,890(¥1,800)

図書分類用紙（26穴）

2116 100枚 1包 ¥1,890(¥1,800)

上記四ツ穴と同一形式、但し、26穴バインダー使用。

26穴ルーズリーフ見出用紙（B5判）

2007 10枚 1包（4穴兼用） ¥472(¥450)

リーフ用紙の間に挟んで索引見出用として使用するが、2種類以上の異った帳簿用紙を仕切る場合の仕切紙に使用します。

図書分類簿表紙（四ツ穴）

2004 4穴分類用紙専用の表紙です。200枚綴り用。 ¥2,310(¥2,200)

26穴ルーズリーフ・バインダー（B5判）

2006 一冊に約200枚綴り込めます。 ¥2,520(¥2,400)



以下の各用紙は一冊の帳簿にまとめる程大量に購入することのない場合は、バインダー一冊にルーズリーフ用見出で仕切って御使用下さい。

年・月・日	題名	著者(氏)	発行所	購入種別	購入価格	冊数	備考

レコード原簿用紙

2128 B5判・26穴リーフ式 高級ボンド紙使用 ¥1,050(¥1,000)
1枚(2頁)に20枚記入用 50枚1包

年・月・日	題名	著者(氏)	発行所	購入種別	購入価格	冊数	備考

録音テープ原簿用紙

2129 26穴リーフ式 高級ボンド紙使用 ¥1,050(¥1,000)
1枚(2頁)に20巻記入用 50枚1包

年・月・日	題名	著者(氏)	発行所	購入種別	購入価格	冊数	備考

スライド原簿用紙

2127 26穴リーフ式 高級ボンド紙使用 ¥1,050(¥1,000)
1枚(2頁)に20ヶ記入用 50枚1包

年・月・日	題名	著者(氏)	発行所	購入種別	購入価格	冊数	備考

映画フィルム原簿用紙

2121 26穴リーフ式 高級ボンド紙使用 ¥1,050(¥1,000)
1枚(2頁)に20巻記入用 50枚1包

- 書架
- 閲覧関連家具
- 受付関連家具
- ブラウジング家具
- 展示・揭示家具
- サービス補助用品
- AV関連家具
- 収納家具
- 児童室用家具
- 図書館用サイン
- 受入・払出用品
- 装備用品
- 貸出用品
- 事務用品
- 関連用品
- 図書補強用品
- 製本用品

装備用品

印鑑各種

- 書架
- 閲覧関連家具
- 受付関連家具
- ブラウジング家具
- 展示・掲示家具
- サービス補助用品
- A/V関連家具
- 収納家具
- 児童室用家具
- 図書館用サイン
- 受入・払出用品
- 装備用品
- 貸出用品
- 事務用品
- 関連用品
- 図書補強用品
- 製本用品



4110

4116

寄贈印

この印は寄贈図書に押し、寄贈者に感謝の意を表すと共にその氏名を長く記録する為に用いるもので、表題紙の表に押します。

4116	タテ型	W11×H57	¥ 735(¥ 700)
4117	ヨコ型	W57×H11	¥ 735(¥ 700)
4110	タテ型 年月日入	W22×H57	¥1,050(¥1,000)
4111	ヨコ型 年月日入	W57×H22	¥1,050(¥1,000)



4117



4111

(原寸)



(原寸)

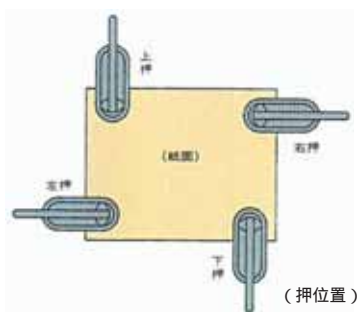

(押位置)

浮出プレス

蔵書印は写真、絵画、図版、地図その他の特殊な資料には、通常、朱その他の色印である為、画面を汚し見苦しくする恐れがあります。こうした場合、浮出プレスは凹凸二面の金属彫刻が噛み合うようになっていてその間に紙を挟んでプレスすることによって紙面に美しい凹凸の印象を作るものですから、着色もなく、両面を汚す心配もなく、大変効果的です。

印面デザインについては、色々工夫すると非常に潤いのあるよいものできます。

例えば、学校を表徴する記章だとか、図書館の建物などを図案化したものだとかを、デザインの中に入れるのも面白いことです。

図案により価格は多少異なります

4154	(小型)	径27m/m	1台	¥79,800(¥76,000)より
4152	(中型)	径36m/m	"	¥86,625(¥82,500)より
4153	(大型)	径45m/m	"	¥93,450(¥89,000)より

御注文の場合は押位置を必ずご指示下さい。

押位置には上押・下押・左押・右押の4通りがあります。

蔵書印

4113 ¥22,050(¥21,000)より

この印は図書館の所蔵を明示する為に用いるものです。大きさは大き過ぎると押印が綺麗にできませんから大体3cm角を目安にした方が無難です。但し変形の長方形の場合はこの限りではありません。

捺印位置は読者に不愉快な感じを与えず、綺麗な装幀を汚さない場所として、表題紙の裏面中央上部に押するのが普通です。それからこの表題紙の捺印だけでは修理製本、盗難等の際脱落しないとも限らないので、序文、目次等を除いた本文第一ページの本文の始まり(ページの上端のど近くよせて、印面が印刷に少しかかる位置)と本文の最終ページの本文の終り(ページの下隅の印刷に少しかかる位置)とに修理製本の際の化粧裁にも切断されない所に押します。



(原寸)



4113



ITOGINSHA

分類記号枠ゴム印

4115 ¥630(¥600)

本の扉に分類を記入しておくとき表紙をはずしても分類と図書記号が不明になることはありません。カードの左隅に押しし分類記号等を記入しますと、ハッキリ分類記号がわかり便利です。

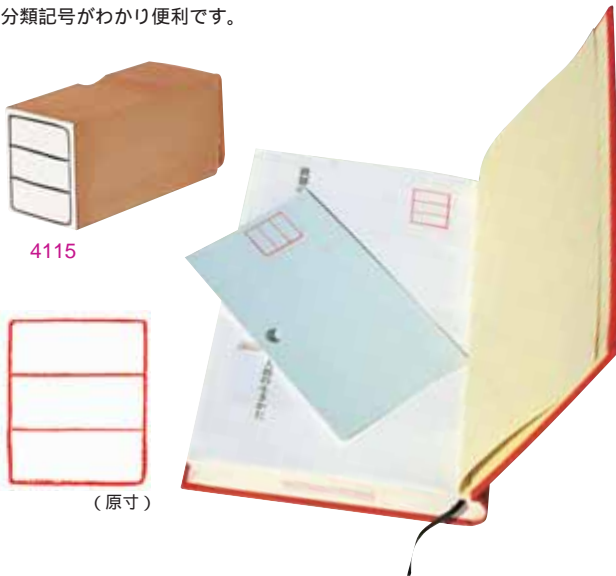

(原寸)

かくしいん 隠印

4112 約W8×H44 ¥2,310(¥2,200)より

この印は盗難、紛失等に備えて、通常、人目につかない小判印を自分の図書館に於て規定したページの処のノド(とじ目)の下方深いところや小口、天地の裁断面などに押す為のもので、盗難、紛失等後の発見した場合の確認の目印になります。



4112



消印

4114 ¥504(¥480)

払出図書の蔵書印や不要事項を抹消する時や、古書購入によって受入れた図書の不要事項を抹消する時に用いられる印で、不要事項を抹消線で消して押印します。



4114 (原寸)



4121

(原寸)



受入登録日付印

4121 字数により価格は異なります。¥11,025(¥10,500)より

この印は受入の記録をすると共に、受入図書と図書原簿との連絡をつけるのに用いられるもので、受入日付と受入登録番号を明示するのが役目です。また、この印は図書館名等を加えて受入日付蔵書印として広く用いられていますが、図書館名は蔵書印と重複するし、受入日付は図書原簿を見ればわかるの理由で、この印を省略してナンバーリングによる登録番号の印書だけでやめるところもありますが、一つには体裁の面もありますので、省略しない方が良いでしょう。

切抜台紙用ゴム印

4119 W47×H31 ¥1,890(¥1,800)

台紙用紙に、新聞その他の切抜や資料を体裁よくわかり易く貼付した後、台紙の上部又は左上部にそれ等の件名及び記事の日付、新聞名等を記入してフォルダーに入れファイリングします。この時、台紙には件名及び記事の日付、新聞名等を記入する位置や記事を貼付ける位置などを決めておくことファイリングの利用効果は大きくなります。



4119

(原寸)



新聞(等)切抜台紙用紙

2235 50枚1包 ¥945(¥900)

B4のフォルダー内に収容可能な大きさです。

新聞その他の切抜や写真、絵画、図、絵葉書その他の中には、大きさが大小不同であったり、小さ過ぎたりする為にファイリングに不便であったり紛失し易かったりすることが多いので、予め一定の大きさのものに統一してからファイリングすると便利であり利用価値が高くなります。



2235

- 書架
- 閲覧関連家具
- 受付関連家具
- ブラウジング家具
- 展示・揭示家具
- サービス補助用品
- A V関連家具
- 収納家具
- 児童室用家具
- 図書館用サイン
- 受入・払出用品
- 装備用品
- 貸出用品
- 事務用品
- 関連用品
- 図書補強用品
- 製本用品

装備用品

印鑑各種



- 書架
- 閲覧関連家具
- 受付関連家具
- ブラウジング家具
- 展示・掲示家具
- サービス補助用品
- AV関連家具
- 収納家具
- 児童室用家具
- 図書館用サイン
- 受入・払出用品
- 装備用品**
- 貸出用品
- 事務用品
- 関連用品
- 図書補強用品
- 製本用品

ナンバーリング (自動番号機)

4140 7様式 ¥8,295(¥7,900)

ナンバーリングは図書館内の種々の用途に用いられます。特に一番必要なのは、登録番号の印書の時で、受入図書毎に番号が順次自動に回転して行くので、ゴム印のように、その都度手で回す必要がなく、便利でこの用途だけで一台使用したいものです。

登録番号の印書法としては、図書受入の際に図書原簿、受入印の枠内、図書の隠し番号、目録カード(事務用の基本カード)、ブックカード、ブックポケット等に一斉に印書するのが能率的です。

ナンバーリング・インク

4141 青色 1本 ¥525(¥500)

4142 黒色 1本 ¥525(¥500)

4143 ナンバーリング・パット 10ヶ1袋 ¥378(¥360)

インク塗布用フェルトがいたみますと文字が不鮮明になりますから交換用としてご用意下さい。

ブラック・インク (耐水性黒インク)

4819 ラベルやカード記入用に通じます。60cc入1瓶 ¥483(¥460)

スタンプ台 (中型スタンプ台)

4811 青色 ¥1,155(¥1,100)

4812 赤色 ¥1,155(¥1,100)

4813 黒色 ¥1,155(¥1,100)

スタンプインク

4611 スタンプ台補給用(青色) ¥756(¥720)

4612 スタンプ台補給用(赤色) ¥756(¥720)

4613 スタンプ台補給用(黒色) ¥756(¥720)

朱肉

4191 高級朱肉 75号 丸型 ¥682(¥650)

印掃除ブラシ

4192 印掃除ブラシ ¥294(¥280)

ゴムは油にあうと溶けるので、朱肉印用とゴム印用とは別々のブラシを使用するようにして下さい。

大型印箱

4100 W.217×D.173×H.85 ¥3,150(¥3,000)

ナンバーリング

ナンバーリング・インク

4819

ブラックインク

スタンプ台

ナンバーリング・パット

朱肉

印掃除ブラシ

スタンプインク

符号ゴム印

回転日付印

回転数字印

回転日付印

帳簿、ブックカード等の日付押印用に用いられます。

4135 4号 52.10.12 ¥955(¥910)

4125 6号 52.10.14 ¥1,134(¥1,080)

回転数字印

手で書くとは揃いになるのでこのゴム印で帳簿、ラベル、カード等に数字を記入するのに用います。

4130 4号4連 2546 (実物大) ¥976(¥930)

4120 5号6連 895678(実物大) ¥1,050(¥1,000)

符号ゴム印

見出カード等に符号・記号を押すときに使用します。

4131 数字(3号ゴチック) 12345 ¥1,260(¥1,200)

4132 アルファベット(3号ゴチック) ABCD ¥2,520(¥2,400)

4133 平仮名(いろは3号明朝) いろはに ¥3,885(¥3,700)

4134 片仮名(イロハ3号明朝) イロハニ ¥3,885(¥3,700)



図書分類ラベル

ラベルは、図書の在り場所を明らかにする請求記号を表示するため、図書の背に貼るものです。貼付位置は、書架に配列した場合の体裁と図書検索上の便から一定しておく必要があります。貼付位置としては、普通図書の下から1~2cm位（アメリカでは2.5cm位を標準としている）あけた上に貼ります。又更に、図書を製本に出した際などには表紙が変わって、請求記号を失うこともありますので、図書の内部の表題紙にもラベルを貼ることが多い。



..... 017分類記号(番号)..... }
 M 著者記号 } 請求記号
 2 巻冊記号 } 図書記号
 B 複本記号 }



4409

積重型ラベルケース 3引出付

4409 W143×D203×H120 ¥5,250(¥5,000)



貼付位置

図書内部の貼付位置

- 書架
- 閲覧関連家具
- 受付関連家具
- ブラウジング家具
- 展示・揭示家具
- サービス補助用品
- A V関連家具
- 収納家具
- 児童室用家具
- 図書館用サイン
- 受入・払出用品
- 装備用品
- 貸出用品
- 事務用品
- 関連用品
- 図書補強用品
- 製本用品

のり付 細枠(分類)3段ラベル

2210 各色 1シート5列5段25面付 各¥210(¥200)
 4シート袋入 (100枚1袋)

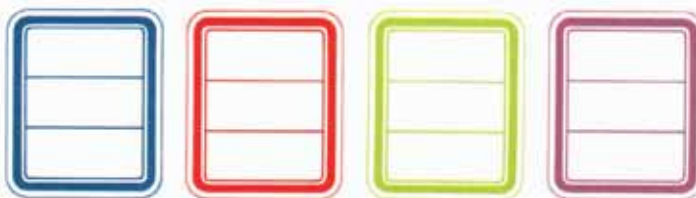

(1)青色 (2)赤色 (3)緑色 (4)紫色



(5)黄色 (6)空色 (7)桃色 (8)鼠色 (9)茶色 (10)黒色 (11)焦茶色

装備用品

ラベル各種

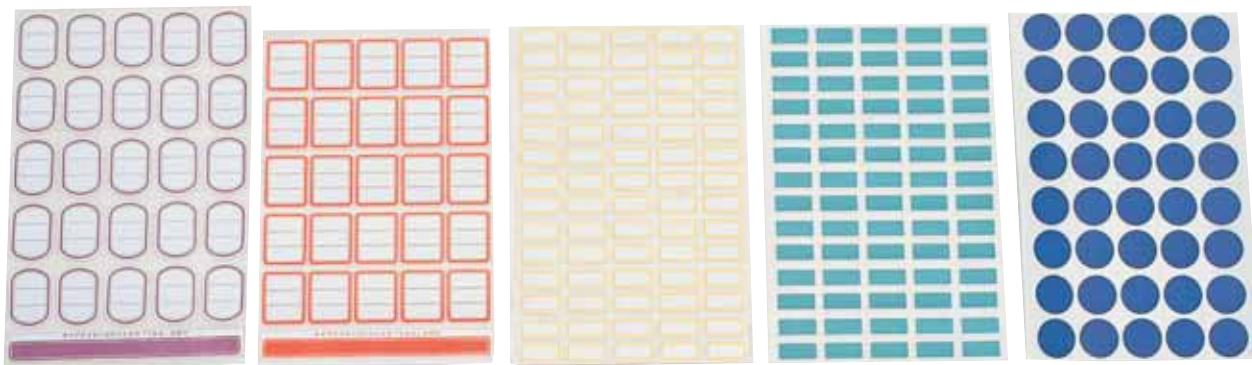

のり付 細枠（分類）2段ラベル

2216 各色 1シート5列5段25面付 各¥210(¥200)

4シート袋入（100枚1袋）



(1) 青色 (2) 赤色 (3) 緑色 (4) 紫色



(5) 黄色 (6) 空色 (7) 桃色 (8) 鼠色 (9) 茶色 (10) 黒色 (11) 焦茶色

のり付 楕円（分類）ラベル

2215 各色 1シート5列5段25面付 各¥210(¥200)

4シート袋入（100枚1袋）



(1) 青色 (2) 赤色 (3) 緑色 (4) 紫色



(5) 黄色 (6) 空色 (7) 桃色 (8) 鼠色 (9) 茶色 (10) 黒色 (11) 焦茶色

書架

閲覧関連
家具

受付関連
家具

ブラウジ
ング家具

展示・
掲示家具

サービス
補助用品

A V 関連
家具

収納家具

児童室用
家具

図書館用
サイン

受入・
払出用品

装備用品

貸出用品

事務用品

関連用品

図書補強
用品

製本用品



ITOHOISHIMA

のり付 大型(分類)3段ラベル

2213 各色 1シート3列4段12面付 各¥420(¥400)
10シート袋入 (120枚1袋)

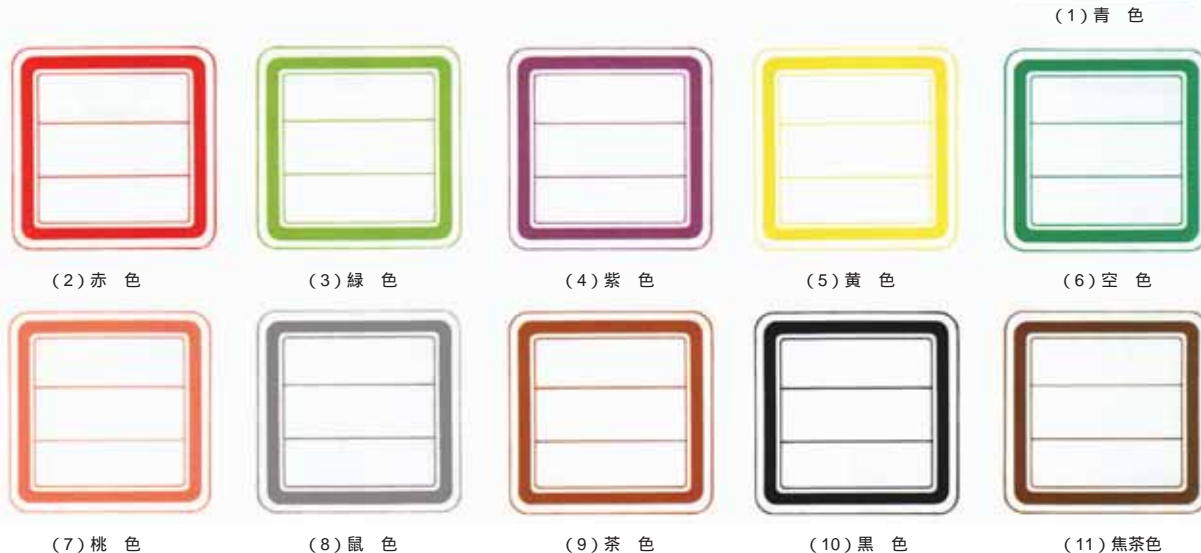

書架
閲覧関連
家具
受付関連
家具
ブラウジ
ング家
具
展示・
掲示家
具
サービ
ス補助
用品
AV関連
家具
収納家
具
児童室
用家
具
図書館
用サ
イン
受入・
払出用
品

▶ 装備用品

貸出用品

事務用品

関連用品

図書補
強用
品

製本用品

のり付 太枠一段ラベル

2233 各色 1シート70面付 各¥945(¥900)
10シート袋入 (700枚1袋)



のり付 細枠一段ラベル

2234 各色 1シート70面付 各¥945(¥900)
10シート袋入 (700枚1袋)



のり付 カラー角型ラベル

2238 各色 1シート70面付 各¥945(¥900)

10シート袋入(700枚1袋)



のり付 カラー丸型ラベル

2239 各色 1シート40面付 各¥630(¥600)

10シート袋入(400枚1袋)

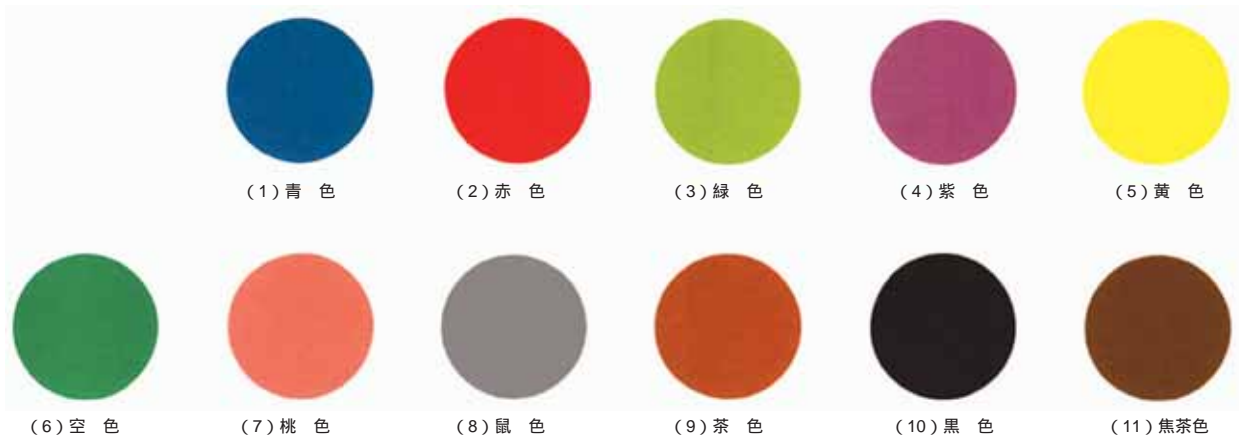

図書分類用以外のラベル

このラベルは、館外の貸出を禁止したり、貴重書、参考書、教師用等を明示するためのもので、図書の内容による分類ではなく、使用目的に従って分類するために貼られます。

2220	のりつき 指定書箋	1袋	100枚入	¥210(¥200)
2221	のりつき 禁帯出箋	1袋	100枚入	¥210(¥200)
2222	のりつき 貴重書箋	1袋	100枚入	¥210(¥200)
2223	のりつき 参考書箋	1袋	100枚入	¥210(¥200)
2224	のりつき 教師用箋	1袋	100枚入	¥210(¥200)
2225	のりつき 館内箋	1袋	100枚入	¥210(¥200)
2226	のりつき 寄贈書箋	1袋	100枚入	¥210(¥200)
2227	のりつき 書庫箋	1袋	100枚入	¥210(¥200)
2228	のりつき 記入箋	1袋	100枚入	¥210(¥200)



- 書架
- 閲覧関連家具
- 受付関連家具
- ブラウジング家具
- 展示・揭示家具
- サービス補助用品
- AV関連家具
- 収納家具
- 児童室用家具
- 図書館用サイン
- 受入・払出用品
- 装備用品**
- 貸出用品
- 事務用品
- 関連用品
- 図書補強用品
- 製本用品



特殊ラベル（受注品）



ご注文の方法は.....

1. 型及び大きさ
2. 印刷色
3. 裏面ののりの有、無
4. 紙質は、ご希望があれば紙見本を送って下さい。
5. 館名入の場合はご希望の書体をお教え下さい。
6. マーク入の場合は正確なマークを送って下さい。
7. ご注文・見積枚数
8. その他ご希望に関してはお問い合わせ下さい。

書架
閲覧関連家具
受付関連家具
ブラウジング家具
展示・揭示家具
サービス補助用品
AV関連家具
収納家具
児童室用家具
図書館用サイン
受入・払出用品
装備用品
貸出用品
事務用品
関連用品
図書補強用品
製本用品

布製 のりつき ラベル

2280 布製 のりつき 細枠(分類)ラベル ¥2,415(¥2,300)
青色 1包300枚入



布製 のりつき 注意箋

2271 禁貸出 1包100枚入 ¥840(¥800)



レーザープリンター用ラベル

コンピュータの印字用のプリンターも新しいものが次々と発売され、在来のドットプリンターはヘッドで叩いて印字するため騒音が出るという難点がありますが、2枚以上のカーボン複写用紙を使う場合には絶対欠かせないプリンターです。

この他にはインキをヘッドから細かく吹き付けて綺麗に印字するインクジェットプリンターもあります。

最近では、殆ど音の聞こえないほど静かなレーザープリンター（ページプリンター）も安価で良い製品が数多く出回り需要が増えてきましたのでレーザープリンター用の糊付ラベル用紙を用意いたしました。

10色ラベルは色別に分類すると便利なので、学校図書館でも特に小学校が好んで使っていますが、印刷の都度に前の色とのインキの色合わせの調合が微妙に難しいのと長い間に退色するのでメーカーでは苦労して在庫している製品ですが、大きな図書館では余り使われていません。

この10色ラベルは手書きならば作業に問題ありませんが、プリンターに10色の用紙をその都度入れ替える手間が作業の能率にも影響するので、コンピュータの図書管理にご採用されることは余りお勧めできません。

もし図書館で色区分をされる場合には和書・洋書・特殊図書などの区分する程度にハッキリ見分けのできる2・3種類使い分けの方法をご採用されることをお勧めいたします。当社のレーザープリンター用ラベルのデータはホームページよりダウンロードできます。ご利用に際しご不明な点は、お問い合わせ下さい。

色種類

(1)青色 (2)赤色 (3)緑色 (4)紫色 (5)黄色 (6)空色 (7)桃色 (8)鼠色 (9)茶色 (10)黒色

青色

レーザープリンターラベル 細枠三段(10色)

2290	A4判40面付×100シート (小 数 4,000枚)	¥21,000(¥20,000)
2290-B	A4判40面付× 50シート (小 数 2,000枚)	¥12,075(¥11,500)
2290-C	A4判40面付× 10シート (小 数 400枚)	¥ 2,625(¥ 2,500)

青色

レーザープリンターラベル 細枠二段(10色)

2291	A4判50面付× 10シート (小 数 500枚)	¥ 2,625(¥ 2,500)
------	-----------------------------	--------------------

青色

レーザープリンターラベル 細枠一段(10色)

2292	A4判80面付× 10シート (小 数 800枚)	¥ 2,625(¥ 2,500)
------	-----------------------------	--------------------

バーコードラベル

図書管理用に利用されている代表的なラベルを掲示。用紙や粘着材の選定には、弊社独自の経験が反映される。安定したパターン形成と厳格な品質管理体制のもと、100%良品納入に挑戦している。印字・印刷方法も、ナンバーリング印刷、熱転写印字、レーザープリントを使い分け、良品とコストのバランスを考慮。バーコード体系やチェック・デジットの計算方法、データの授受も幅広く対応。尚、枚数デザイン等の仕様により価格が異なりますのでお問い合わせ下さい。



ハーフラミネートカード

名前や顔写真、バーコード・ラベルなど、変動項目を差込んだ後、簡単にラミネート保護。プラスチック製で水、曲げに強く耐久性に富む。安価にバーコードの直接印字カードを提供できる利点もあり、図書館で利用者カードとして生まれたこのカードは、顧客カード、会員証、貸出し証、社員証、入門証として大好評。基材は、多孔コート処理のため、ラミネート時の気泡封入も経時解消。シワの発生さえ防げば、仕損じは0。サイズはクレジットカードと同一で携帯の違和感はありません。尚、枚数デザイン等の仕様により価格が異なりますのでお問い合わせ下さい。

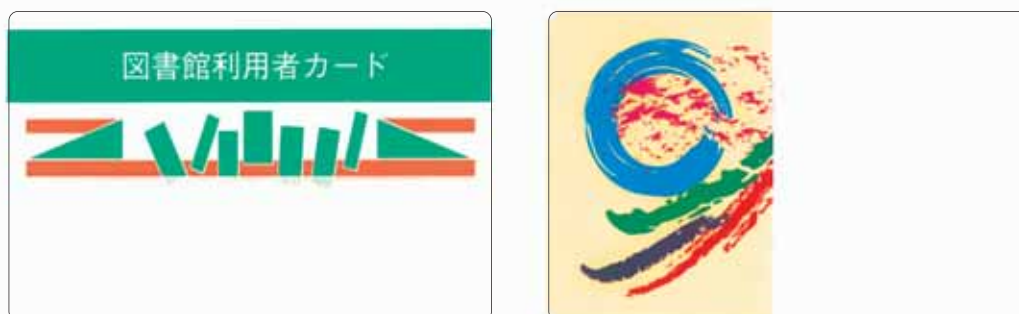

親子カード

一枚のカードとキーホルダーとの一体型となったカード。通常使用するカードのほかに、携帯性に優れたキーホルダーを付けることにより、家族カードとして、別々に使用してもポイントは加算することも可能。尚、枚数デザイン等の仕様により価格が異なりますのでお問い合わせ下さい。



親子カード 3111

材質：特殊合成紙354μ
サイズ：70mm×154mm（全体） （54mm×85.6mm / 22.5mm×57mm）
厚み：約0.7mm
印刷：フルカラー
ラミネート：両面ポリエステル150μ
変動データ：JAN13桁（CD含む）



貸出用品

ラベル装備

(自動スイッチ付) 電熱こて

6905	(大きさ) 高93mm・巾57mm・長240mm	¥5,775(¥5,500)
	(重さ) 480g	(コード) 約2m直結式
	(定格) 100V-80W	(自動温度調節範囲) 約80 ~ 約200

糊付ラベルに接着用として効果がある 架台及び箱つき 1組

糊付ラベルに使っている糊付原紙の良否に関係なく、「電熱こて」を使って接着する場合殆ど半永久的に密着することが各種の実験の結果実証されましたので、市販メーカー品の中から比較的これに適した「電熱こて」を選定いたしました。ご使用の際は、ラベルの上に中厚紙等を当てて、その上から熱を加え圧着します。

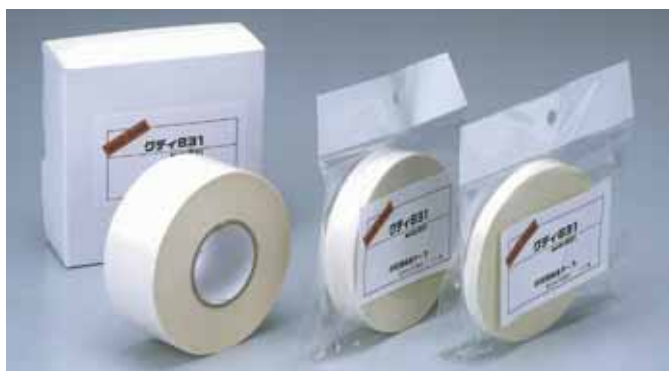

グディー

5726	9mm x 30m	1巻	¥1,155(¥1,100)
5727	19mm x 30m	1巻	¥2,310(¥2,200)
5728	38mm x 30m	1巻	¥4,042(¥3,850)

グディーは乾性接着剤をテープ状、シート状に特殊加工したものです。

接着剤はとけ出たり変色したりせず即座に接着致します。水、糊刷毛等を必要とせず作業が簡単にでき手も汚れません。写真、新聞、ポスター、布、ガラス板、金属板に御使用の際は台紙のついたまま接着個所に貼りつけ台紙の上からよくこすり次に台紙をはがして下さい。糊は台紙より接着個所にうつり即座に接着できます。

補修クリアテープ

5650	¥1,995(¥1,900)
------	----------------

スリットの入った剥離紙(特許)が作業性を高めます。

書籍のノド(ブックヒンジ)の増強方法

1. 本のサイズに合わせてカットします。(ノドの全長より6mm短くテープをカットします)
2. テープの中心部の剥離紙を剥がします。
3. 糊面が外側になるように中心部に定規を当て半分折り曲げます。
4. 次に本のノドの部分にこの定規を当て、糊面を固定させます。
5. 補修クリアテープの片側の剥離紙を剥がし、定規でテープの上をなぞり紙面に接着させます。
6. 最後に反対側の剥離紙を剥がし、同じ要領で貼って下さい。

一般の補修方法

1. 補修部分に見合うだけの長さにカットします。
2. 中心部の剥離紙を3mm程剥がし、補修部分の中心にくるように糊面で固定します。
3. 補修クリアテープの片側の剥離紙を剥がし補修部分に接着します。
4. もう片方の剥離紙も同じ要領で行います。



サイズ: 1 1/4 インチ x 100 フィート (幅約32mm x 長さ約30m)

ラベルの貼り方

ラベルの貼り方は、ラベルにのりを塗ったならば紙全体に水分が浸み込む位の時間をおいてから(30秒~1分位)貼付し、図書の貼られる部分にものりを付けておくと、よく接着します。又クロース製本などの表紙の場合には、油にはじかれて、ラベルがよく接着しないので、予め揮撥油などで油分を除いた上に貼ると、よく接着します。



- 書架
- 閲覧関連器具
- 受付関連器具
- ブラウジング家具
- 展示・掲示家具
- サービス補助用品
- AV関連器具
- 収納家具
- 児童室用家具
- 図書館用サイン
- 受入・払出用品
- 装備用品
- 貸出用品
- 事務用品
- 関連用品
- 図書補強用品
- 製本用品



貸出カード

乳白色カード紙を使用、精密ロータリー裁断加工の最高級品です。あらゆる図書館でお使い頂けるよう沢山の種類を用意しております。

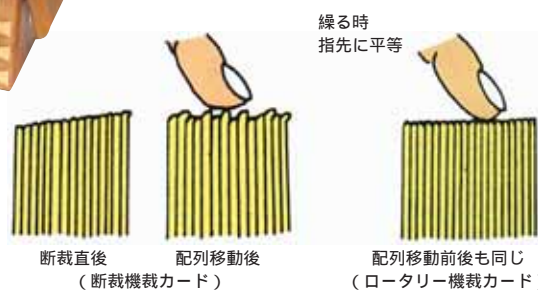
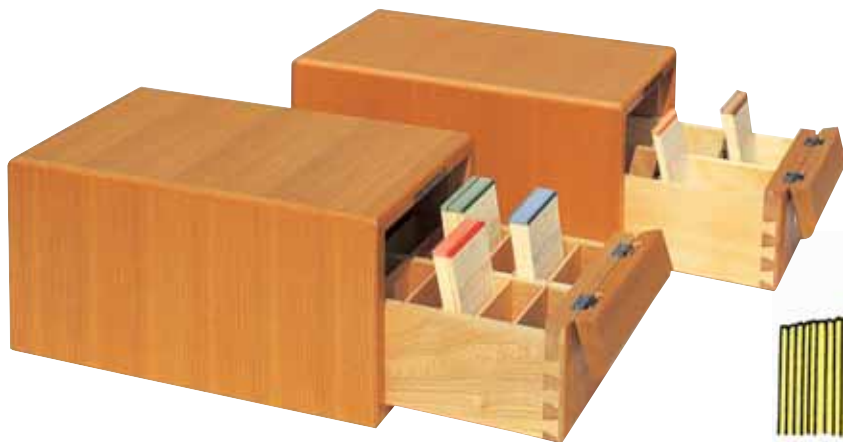

カードの上下、左右寸法違いや、小口反りのない
精密ロータリー裁断加工

- 書架
- 閲覧関連
家具
- 受付関連
家具
- ブラウジ
ング家具
- 展示・
揭示家具
- サービス
補助用品
- A V 関連
家具
- 収納家具
- 児童室用
家具
- 図書館用
サイン
- 受入・
払出用品
- 装備用品
- 貸出用品
- 事務用品
- 関連用品
- 図書補強
用品
- 製本用品



帯出者カード、個人閲覧カード

商品記号	種類	100枚	1000枚
1351	帯出者カード 白色	¥577(¥550)	¥5,460(¥5,200)
1361	帯出者カード 黄色	¥577(¥550)	¥5,460(¥5,200)
1362	帯出者カード 桃色	¥577(¥550)	¥5,460(¥5,200)
1363	帯出者カード 青色	¥577(¥550)	¥5,460(¥5,200)
1355	(館内)個人閲覧カード	¥577(¥550)	¥5,460(¥5,200)

ブックカード・帯出者カード等に 学校名・団体名・等の印刷料		
1000枚 以下	1000枚~3000枚	4000枚~6000枚
総て幾枚でも ¥	千枚につき ¥	千枚につき ¥

帯出者カード C型

カード頭部にカラー（6種類）の鮮明な帯が印刷してありますから、学年別にカラー分けができますし、検索のスピード・アップにも効果抜群です。

商品記号	種類	印刷色	100枚	1000枚
1300	帯出者カード C型	赤	¥525(¥500)	¥4,830(¥4,600)
1301	帯出者カード C型	青	¥525(¥500)	¥4,830(¥4,600)
1302	帯出者カード C型	オレンジ	¥525(¥500)	¥4,830(¥4,600)
1303	帯出者カード C型	茶	¥525(¥500)	¥4,830(¥4,600)
1304	帯出者カード C型	緑	¥525(¥500)	¥4,830(¥4,600)
1305	帯出者カード C型	灰	¥525(¥500)	¥4,830(¥4,600)

寸法
タテ ヨコ
75 x 125mm

貸出用品

カード関連

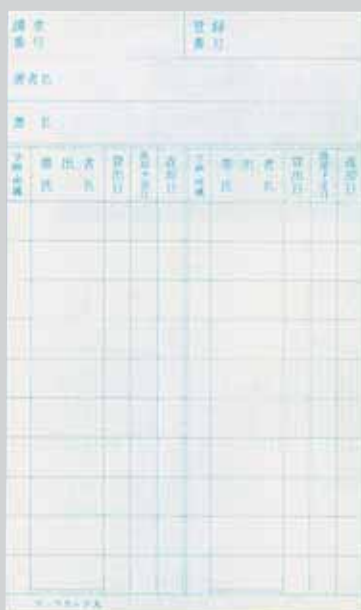

ブックカード A型



ブックカード B型



ブックカード C型

商品記号	種類	100枚	1000枚
1311	ブックカード A型	¥577(¥550)	¥5,460(¥5,200)
1312	ブックカード B型	¥577(¥550)	¥5,460(¥5,200)
1313	ブックカード C型	¥577(¥550)	¥5,460(¥5,200)

ブックカードに学校名・団体名・等の印刷料		
1000枚 以下	1000枚～3000枚	4000枚～6000枚
総て幾枚でも ¥	千枚につき ¥	千枚につき ¥

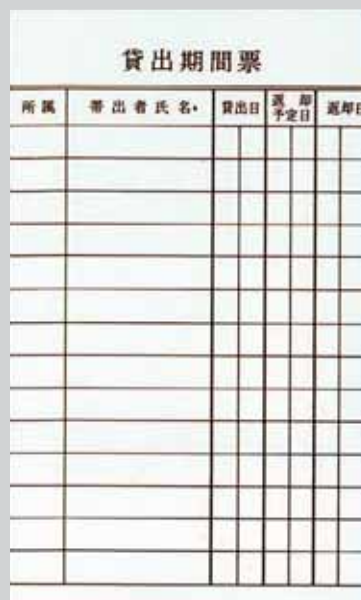

貸出期間票

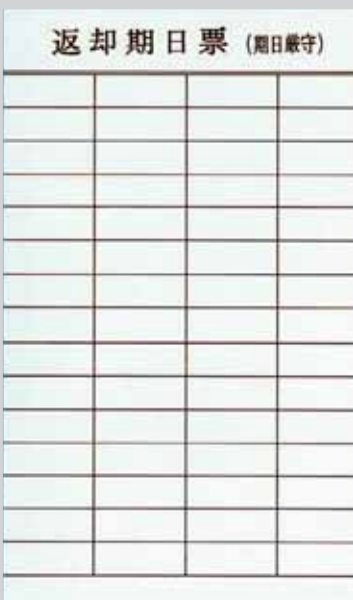

返却期日票 A型



返却期日票 B型

商品記号	種類	500枚 1包
1391	のりなし貸出期間票	¥787(¥750)
1392	のりなし返却期日票 A型	¥787(¥750)

上質紙使用 55キ口厚

商品記号	種類	300枚 1包
1391-B	のり付貸出期間票	¥1,417(¥1,350)
1392-B	のり付返却期日票 A型	¥1,417(¥1,350)
1393-B	のり付返却期日票 B型	¥1,417(¥1,350)

上質紙使用 70キ口厚



のり付ブックポケット 89キ口厚使用

商品記号	種類	販売単位：100枚	1000枚
2331-B	無地（印刷なし）	¥798（¥760）	¥7,560（¥7,200）
2334-B	注意事項印刷入	¥819（¥780）	¥7,875（¥7,500）

カードを差込みやすく
差込口補強の二重折込
全製品に採用

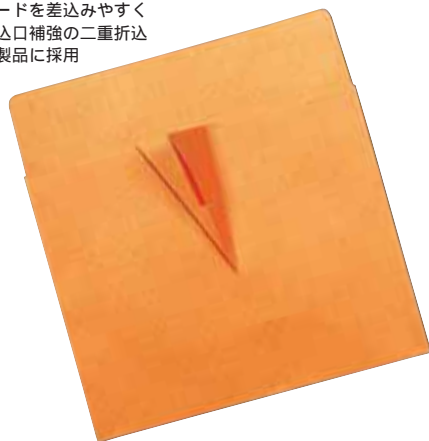

ブックポケット 無地（印刷なし）
2331 2331-B



ブックポケット 注意事項印刷入
2334 2334-B

注意事項印刷入は、図書館の取扱に関する注意事項が印刷してあるので、閲覧者に対する注意となって便利です。

のりなしブックポケット 89キ口厚使用

商品記号	種類	販売単位：100枚	1000枚
2331	無地（印刷なし）	¥609（¥580）	¥5,775（¥5,500）
2334	注意事項印刷入	¥651（¥620）	¥6,300（¥6,000）

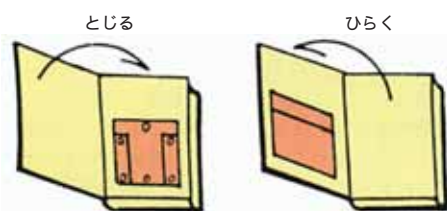

ポケットに全面的に糊をつけない理由は修理製本に出す時などに取りはずして再用を計れるようにする為です。従って糊づけは後日ある程度剥すことができるようにすることが大切です。

（上図）本の裏表紙を開いて表紙と反対側の本文の見返紙の上に中央よりやや下位にポケットを裏がえしにおき、印の6ヶ所にのりを塗り、静かに裏表紙を閉じ、本の上から手で压するか、重いものをのせて暫くおきます。（上図）本を開くと、ポケットは真直ぐに正しくゆがまずに貼れます。



ブックポケットに 学校名・団体名・等の印刷料		
1000枚 以下	1000枚～3000枚	4000枚～6000枚
総て幾枚でも ¥	千枚につき ¥	千枚につき ¥

【注】無地ブックポケットに独自の注意事項を作って印刷する場合は組版代がかかりますから、印刷代については、原稿と枚数の御提示によって見積らせていただきます。図書館名印刷には必ず住所の他に電話番号も忘れずに入れておくと紛失その他の時に案外役立つことがあります。

- 書 架
- 閲覧関連
家具
- 受付関連
家具
- ブラウジ
ング家具
- 展示・
揭示家具
- サービ
ス補助
用品
- A V 関連
家具
- 収納家具
- 児童室
家具
- 図書館
サイン
- 受入・
払出用品
- 装備用品
- 貸出用品
- 事務用品
- 関連用品
- 図書補
強用品
- 製本用品

貸出用品

カード関連

のり付 シンプル・ブックポケット

商品記号	種類	100枚	1,000枚
2330	透明	¥3,150(¥3,000)	¥29,400(¥28,000)

図書館事務は益々繁雑になるため、少しでも手数を省くために考案したのですが、事務のかたわら糊を使って手を汚すことは非常にわずらわしいのですが、此のポケットを利用すればその心配は解消して何時でもポケットを本に貼り込みながら他の事務もできます。

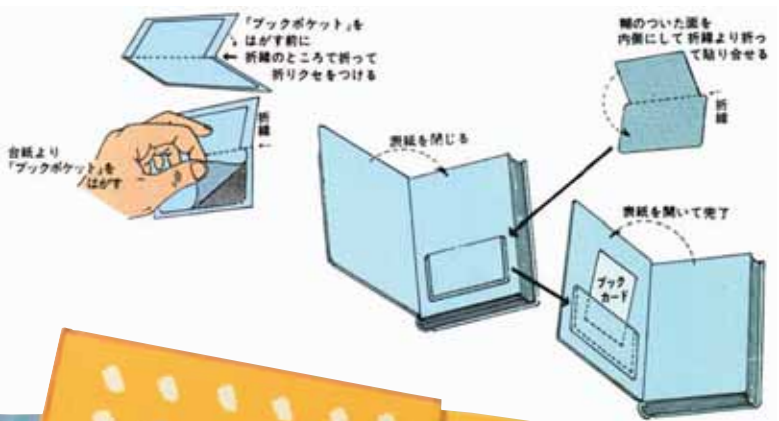

2330 透明

透明糊付ブックポケット

2336	(100枚) ¥3,990(¥3,800)	(1000枚) 製造中止
------	-----------------------	--------------

見返しに絵、文字などが印刷されていても奇麗に隠さずに貼れます。



2336

貸出カード容器 (125mm×75mmカード用)

このカード容器はブックカードや帯出者カード等を貸出期間中保存整理するのに用いるもので、引出式になっているので使用する時、索引に便利のように引出の前板が屈折する装置が付いております。

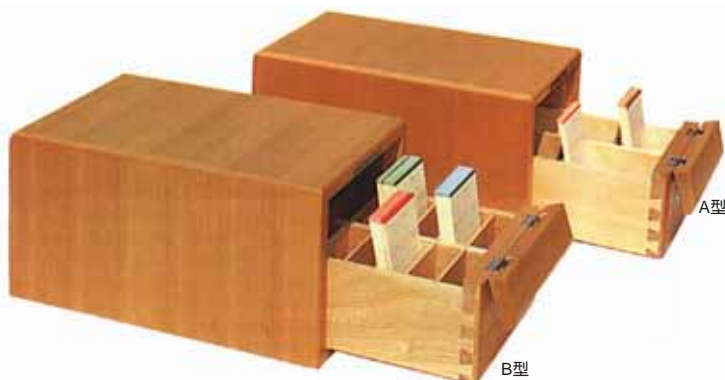

貸出カード容器 A型

3021	W220×D380×H180	¥26,250(¥25,000)
形 式	1引出内縦に2列仕切収容	
各列カード支えレール金具付		

貸出カード容器 B型

3022	W220×D380×H180	¥26,250(¥25,000)
形 式	1引出内縦に2列仕切収容	
各列10区割(区割板抜き自由)		

帯出者カード等を級別、学年別にするようなときは、此の割板入貸出カード容器を御使用下さい。

貸出（カード用）見出カード

ブックカードや帯出者カード等を貸出カード容器に保存整理しておく時用いる見出カードで通常1/3山切のものが多く用いられています。この見出カードは貸出用のカードを貸出期間中保存整理するのに用いる場合には日付順又は分類順等に配列し、帯出者カード等を貸出期間以外に保存整理する時には所属別、地理別、又は氏名の五十音、ABC等の順に配列します。

	黄色(クリーム色)	桃色(赤色)	青色(空色)	価色50枚1函
1山切	1661	1671	1681	各¥766(¥730)
1/2山切	1662	1672	1682	各¥766(¥730)
1/3山切	1663	1673	1683	各¥766(¥730)
1/4山切	1664	1674	1684	各¥766(¥730)
1/5山切	1665	1675	1685	各¥766(¥730)

(其他御注文で特別御調整致します)

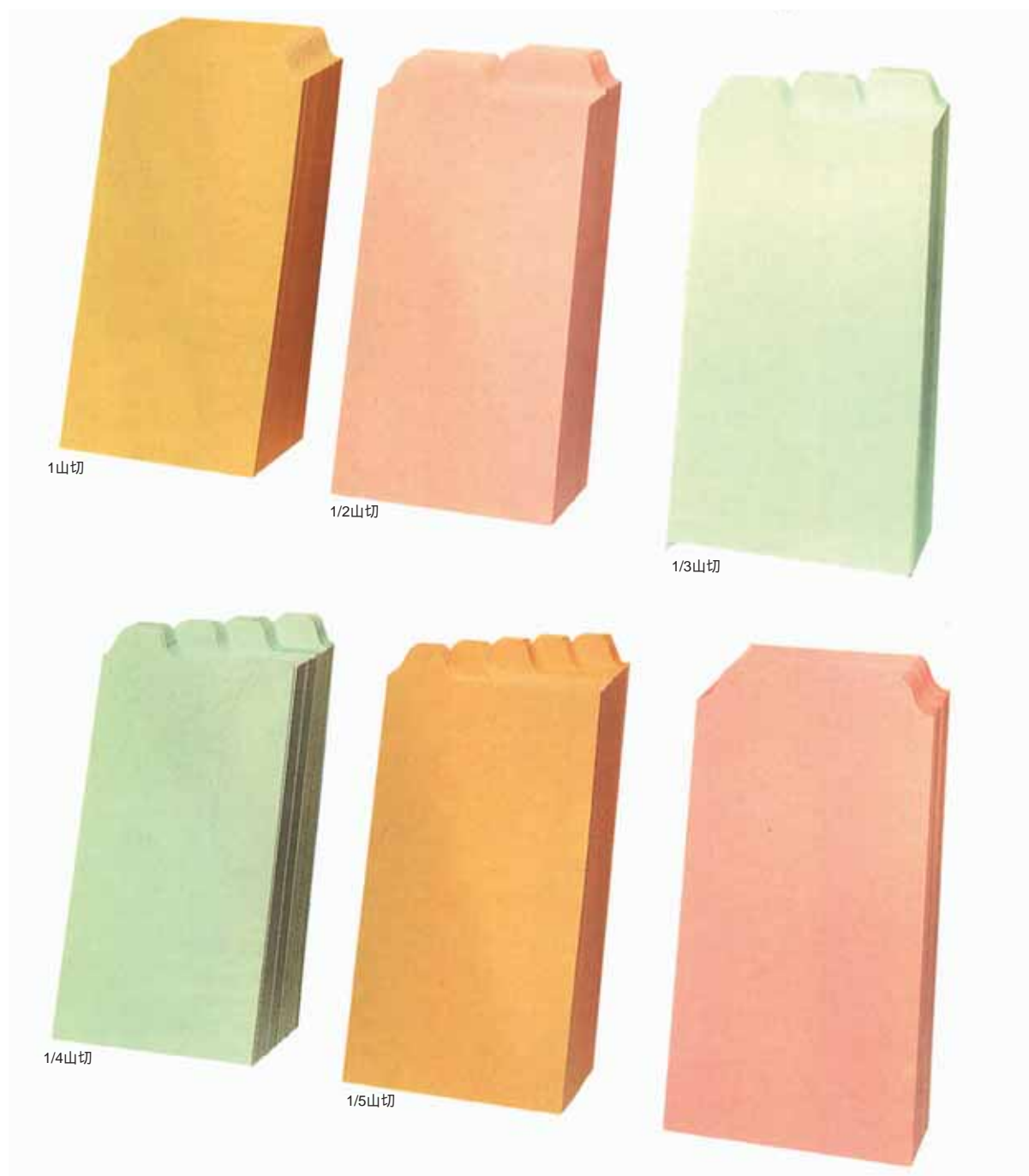

書 架

閲覧関連
家具受付関連
家具ブラウジ
ング家具展示・
掲示家具サービス
補助用品A V 関連
家具

収納家具

児童室用
家具図書館用
サイン受入・
払出用品

装備用品

▶ 貸出用品

事務用品

関連用品

図書補強
用品

製本用品

貸出用品

カード関連

印刷入（貸出用）見出カード

ブックカードや帯出者カード等の利用効果を上げる為、各種印刷入の貸出カード用見出が用意されていますから、利用すると便利です。



1653



1652

五十音印刷入貸出見出カード

1653 1/5山切 44枚 1組 ¥1,155(¥1,100)

形 式：片仮名、平仮名併用 淡青色

氏名、書名、の五十音順整理に使用します。

ABC印刷入貸出見出カード

1652 1/3山切 25枚 ¥703(¥670)

形 式：アルファベット(XY併合) 淡青色

氏名、書名、のABC順整理に使用します。



1650



1651

日付印刷入貸出見出カード 1651

貸出のときに、ブックカードを返却予定日の日付の見出の処へ差込んでおき、その日になってもカードが残っているときにその帯出者に督促します。

特殊項目は製本に出すときに、ブックカードをぬきとり修理中の見出の処へ差込んでおきます。

1～12月 淡青色	1山切 12枚	} 50枚 1組 ¥1,260(¥1,200)
1～31日 クリーム色	1/3山切 31枚	
特殊項目 桃色	1山切 7枚	

十進分類（NDC）印刷入貸出見出カード

1650 1山切 10枚 1組 ¥388(¥370)

形 式：主類のみ 10類印刷 桃色

分類項目毎に、利用傾向を調査するときに用いられる。

代本板を使用した図書貸出と返却の順序

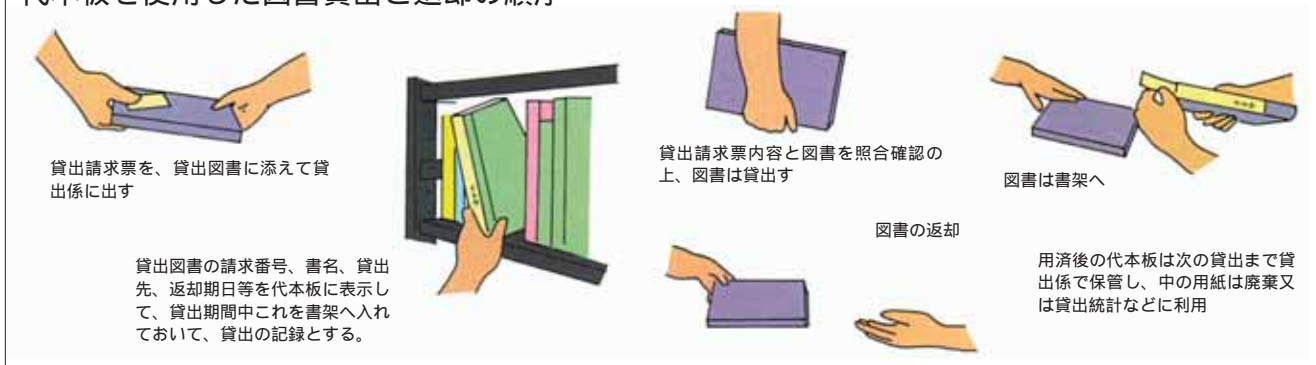

代本板

図書の貸出の度に書架へ貸出図書の代わりにこの代本板に貸出図書の請求番号、書名、貸出先、返却期日等を表示して貸出期間中だけ入れておいて、貸出の記録とするものです。これは接架式の図書館では利用者にとって貸出中の図書とその返却期日はっきり分かるし、書架点検その他の場合にも非常に便利なものです。しかし貸出の数が多くなるに従ってその整理が複雑となり、なかなか手がとどかないようになるので、長期貸出や同じ図書館の分館その他への一時移管等のような特別の場合にのみ用いても相当効果のあるものです。更に同じ図書館内でも貴重書、参考書、特殊書、極大書、極小書等の理由で別置したような場合に、正当にあるべき書架の位置から別置書架の位置を指示する時などにも用いても効果のあるものです。

代本板の特徴：形は大体四角型に近く作ってあるので本の中に挟んでも安定します。且つ軽量で棚板に無理がかかりません、落しても破損せず、汚れは拭けば落ちる等々
 実用新案願42-7306, 017859
 (ポリエチレンと塩化ビニールの合成考案品)

代本板

4221	代本板	10ヶ1函入	¥3,360(¥3,200)
4222	代本板(鋼鉄書架の棚板に吸いつくため底に磁石付)	10ヶ1函入	¥4,620(¥4,400)
2246	代本板用ラベル(挿入用)	500枚 1包	¥ 525(¥ 500)

代本板に挟んで貸出先や貸出図書の諸記録を表示するラベルです。

図書貸出簿用紙 (B5判・26穴リーフ式)

2115	寸法B5判 182 x 257m/m	15行	¥1,680(¥1,600)
		両面用26穴用紙	100枚 1包

最も簡易な貸出方法で貸出回数の少ない図書室・図書館等で使用するのに適します。

26穴ルーズリーフ・バインダー (B5判)

2006	B5判	¥2,520(¥2,400)
------	-----	----------------

26穴ルーズリーフ見出用紙 (B5判)

2007	B5判	10枚 1包	¥472(¥450)
------	-----	--------	------------



図書貸出簿用紙



- 書架
- 閲覧関連家具
- 受付関連家具
- ブラウジング家具
- 展示・揭示家具
- サービス補助用品
- AV関連家具
- 収納家具
- 児童室用家具
- 図書館用サイン
- 受入・払出用品
- 装備用品
- 貸出用品
- 事務用品
- 関連用品
- 図書補強用品
- 製本用品

貸出用品

カード関連

ブラウン式図書貸出と返却の順序



貸出券を貸出図書に添えて貸出係に出す

ポケットとカードの登録番号を
対照する

貸出券に、抜き出したカード
を入れて、50音又はアルファ
ベット順にファイルして保管

図書は貸出す

貸出券は本人に返す

カードはポケットへ戻して書架へ

ファイルから貸出券とカードをとり出す

図書の返却

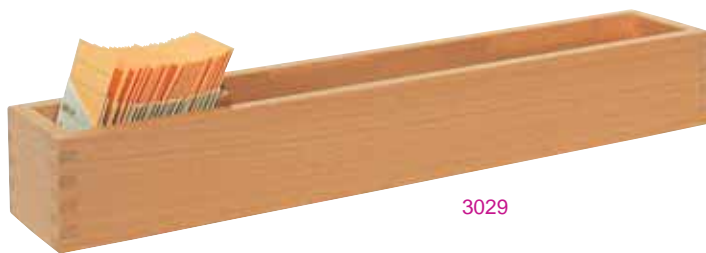

3029

ブラウン式貸出カード容器

3029 W75×D400×H55 ¥7,350(¥7,000)

一容器中に、貸出券とブックカードが組まれた状態で約220組入ります。

ブラウン式透明糊付ブックポケット

2338 W58×H80

販売単位：(100枚) ¥3,045(¥2,900) (1000枚) ¥26,250(¥25,000)



2338

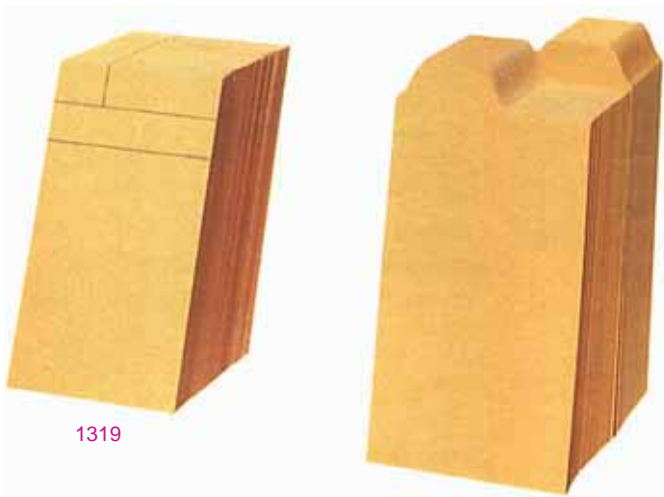

1319

1619

ブラウン式貸出券

商品記号	種類	販売単位：100枚	1000枚
1359	ブラウン式貸出券 ブルー色	W50×H61	¥840(¥800) ¥8,085(¥7,700)
1369	ブラウン式貸出券 ピンク色	W50×H61	¥840(¥800) ¥8,085(¥7,700)
1379	ブラウン式貸出券 クリーム色	W50×H61	¥840(¥800) ¥8,085(¥7,700)

登録者一人に、1枚以上、図書館規定の枚数を発行します。
利用者は住所・氏名・電話番号などを記入して使用します。

ブラウン式ポケット 無地 グリーン色

2339 W50×H61 販売単位：(100枚) ¥630(¥600) (1000枚) ¥6,195(¥5,900)

ブラウン式ブックカード クリーム色

1319 W47×H82 販売単位：(100枚) ¥283(¥270) (1000枚) ¥2,625(¥2,500)

上段には図書の登録番号を、下段には書名を記入して使用します。

ブラウン式見出カード 1/2山 クリーム色

1619 W50×H93 販売単位：100枚1組 ¥756(¥720)



2339

1359

ご注文により貸出券、ポケットに館名、注意事項など 印刷いたします。		
1000枚未満	1000枚 ~ 3000枚	4000枚 ~ 6000枚
総て幾枚でも ¥	1000枚につき ¥	1000枚につき ¥

MSラミペット L-100

カードからハガキサイズまでパウチできます。

1340 製造中止

最大パウチ幅：100mm

パウチ速度：マルチフィルム長さ100mで17秒/14秒

パウチ温度：120 ~ 130 (サーモ付)

電源：AC100V 50・60Hz

消費電力：100W

ヒューズ：3A

機械寸法：幅240mm×奥行210mm×高さ90mm

重量：3.3kg



*MSパウチ（硬質フィルム）は！
MSパウチ（ラミネートフィルム）は特殊接着剤がコーティングされている硬質フィルムですので絶対にはがれません。透明度は抜群でナイフやはさみなどでも自由に切ることもできます。

*こんな効果を発揮します。
パウチで完全密封されていますので、改ざん、偽造を防ぎ信頼性を高めます。キズ、汚れ、破損を防ぎいつまでも美しく保護します。
防水効果は満点、耐油、耐薬品性も高めます。
印刷物が鮮明になり、デラックスな感じを与えます。

*MSパウチの特性。
抜群の透明度
変褪色を予防
MSパウチは衛生的で無害です。

MSラミペット用フィルム（MSパウチフィルム）

1341	MSラミペット用フィルム	W57×H82	100ミクロン厚	¥2,100(¥2,000)
1342	MSラミペット用フィルム	W60×H90	100ミクロン厚	¥2,100(¥2,000)
1343	MSラミペット用フィルム	W60×H95	100ミクロン厚	¥2,100(¥2,000)
1344	MSラミペット用フィルム	W65×H95	100ミクロン厚	¥2,100(¥2,000)
1345	MSラミペット用フィルム	W70×H100	100ミクロン厚	¥2,100(¥2,000)
1346	MSラミペット用フィルム	W90×H126	100ミクロン厚	¥3,675(¥3,500)
1347	MSラミペット用フィルム	W100×H146	100ミクロン厚	¥3,675(¥3,500)



いつも携帯する大切なカード類は！
現代ではいろいろなカード類を使うことが多くなってきました。しかし、カードは長い間には角が折れたり、汚れ、破れがひどく、時には持主人の柄が疑われかねないようなこともありました。そこでいつもきれいなままでカードを使うことができるようにと開発されたのが、このMSラミペットです。



MSパウチにはさみます。
大切なカード類をMSパウチにはさみます。その際、ごみや水滴などが入らないようにご注意ください。ほとんどの物はパウチできますが、高熱に弱い物はさけて下さい。



MSラミペットは！
カード類をMSラミペットに入れる際は、かならず接着部から入れて下さい。MSパウチをまっすぐにしています。操作は簡単、めんどろな手間はかかりません。どなたでも美しいパウチカード作りができます。

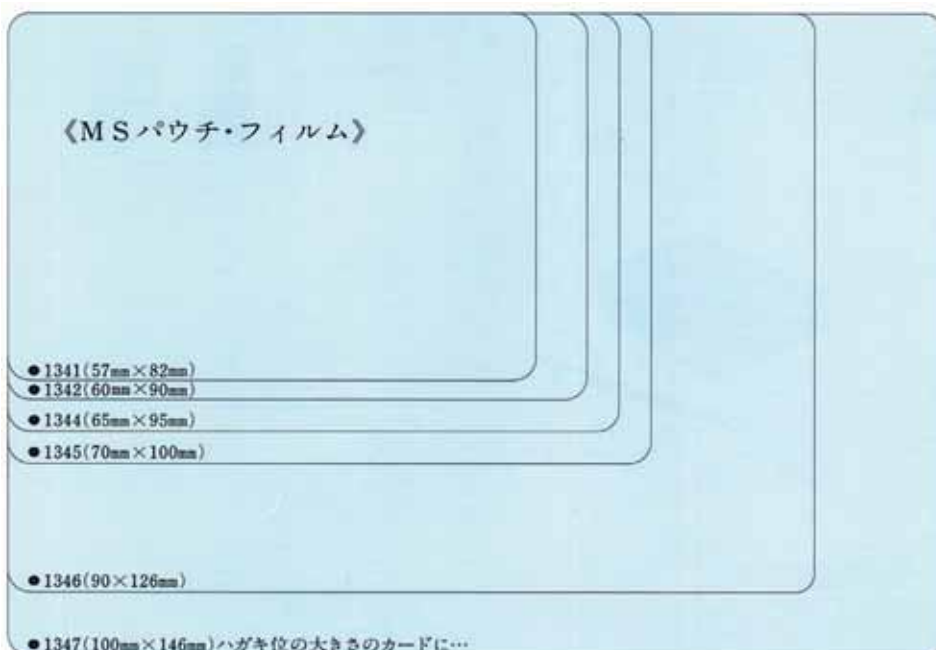

書架

閲覧関連
家具受付関連
家具ブラウジ
ング家具展示・
掲示家具サービス
補助用品A V関連
家具

収納家具

児童室用
家具図書館用
サイン受入・
払出用品

装備用品

貸出用品

事務用品

関連用品

図書補強
用品

製本用品

パンフレットボックス

パンフレットその他の資料は普通では薄いため、一般の図書と一緒に書架に配列して整理することができないので、パンフレットボックスに10冊～20冊、又は50枚～100枚位の資料を収容して保管した上、書架に配列します。この場合には同一分類に属する資料を一つのボックスに集めて収容するので、ボックスの背文字はその分類又は総名が記入され、その分類順に書架に配列されます。

このボックスの特徴は、簡単に準備できると共に手軽に使える点にあります。



2428A

カラーパンフレットボックス 折りたたみ式

雑誌、パンフレットがきれいに整理できます。本体はビニールレザー張りで折りたたみ式ですから、必要分以外は折りたたんで置けるので場所を取らず、何度でも繰り返し使用できます。

2427A-()	B5判用	W110×D220×H260	(1箱6個入)	¥6,825(¥6,500)
2428A-()	A4判用	W110×D250×H280	(1箱6個入)	¥7,455(¥7,100)
2429A-()	A4判用	W 80×D250×H280	(1箱6個入)	在庫限り

* () 内に下記カラー番号を入れて下さい。

(1) 赤色 (2) 青色 (3) 黒色

242 価格は税込価格、() 内は本体価格を表記しています。

- 書架
- 閲覧関連家具
- 受付関連家具
- ブラウジング家具
- 展示・掲示家具
- サービス補助用品
- A V 関連家具
- 収納家具
- 児童室用家具
- 図書館用サイン
- 受入・払出用品
- 装備用品
- 貸出用品
- 事務用品
- 関連用品
- 図書補強用品
- 製本用品



ITOHOISHINA

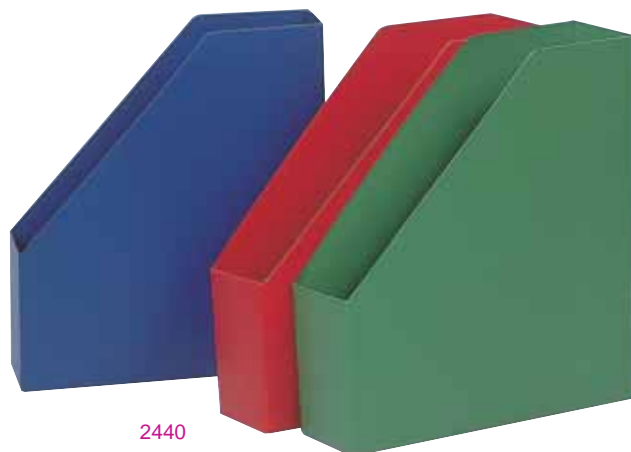

2440

ミリオンカーフ紙製 折りたたみ式
パンフレットボックス

2440-() A4判用 W65×D220×H250 (1箱6個入)在庫限り

()内に下記カラー番号を入れて下さい。

(1) 緑色 (2) 青色 (3) 赤色



2423

2424

クラフト高級ボール紙製 折りたたみ式
パンフレットボックス

一度折り線に沿ってカラ折りしてから組み立てて下さい。
幅50mmは自立不可。本立で挟んで立てて下さい。

2423 A4判 W100×D220×H250 (1箱10個入) ¥3,465(¥3,300)

2424 A4判 W 50×D220×H250 (1箱10個入) ¥3,360(¥3,200)

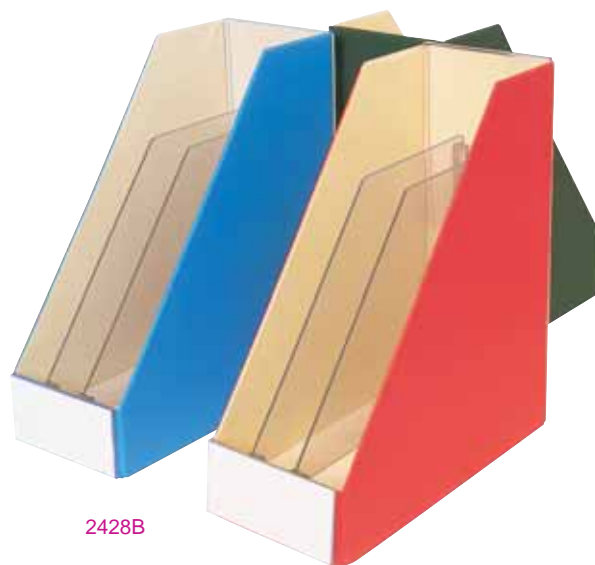

2428B

仕切板付 折りたたみ式
カラーパンフレットボックス

雑誌、パンフレットがきれいに整理できる中仕切板付です。本体はビニールレザー張りですから、棚・机等に傷を付ける心配がありません。

2428B-() A4判用 W110×D250×H280 (1箱6個入) ¥13,860(¥13,200)

()内に下記カラー番号を入れて下さい。

(1) 赤色 (2) 青色 (3) 黒色

書架

閲覧関連
家具

受付関連
家具

ブラウジ
ング家具

展示・
掲示家具

サービス
補助用品

A V関連
家具

収納家具

児童室用
家具

図書館用
サイン

受入・
払出用品

装備用品

貸出用品

事務用品

関連用品

図書補強
用品

製本用品

事務用品

整理用品



パンフレット・バインダー

パンフレット・バインダー〔小(薄)冊子簡易製本表紙〕

薄背表紙のパンフレット類は、とくに表紙が傷み易い為、保存価値もともに失い勝ちであります。この保護と書架にも立てられるようにする為、パンフレット・バインダーが用いられます。

これは極く簡易な製本法であって、中央の補強布（粘着のり引き）から裏紙を剥がしてパンフレット類を挟んで取付けた後、閉めておくだけで、一応、立派な製本と同じ位の効果を上げることができます。

2412	A5判	1包	(10冊分)	¥2,310(¥2,200)
2413	B5判	1包	(10冊分)	¥2,730(¥2,600)
2414	A4判	1包	(10冊分)	¥3,360(¥3,200)

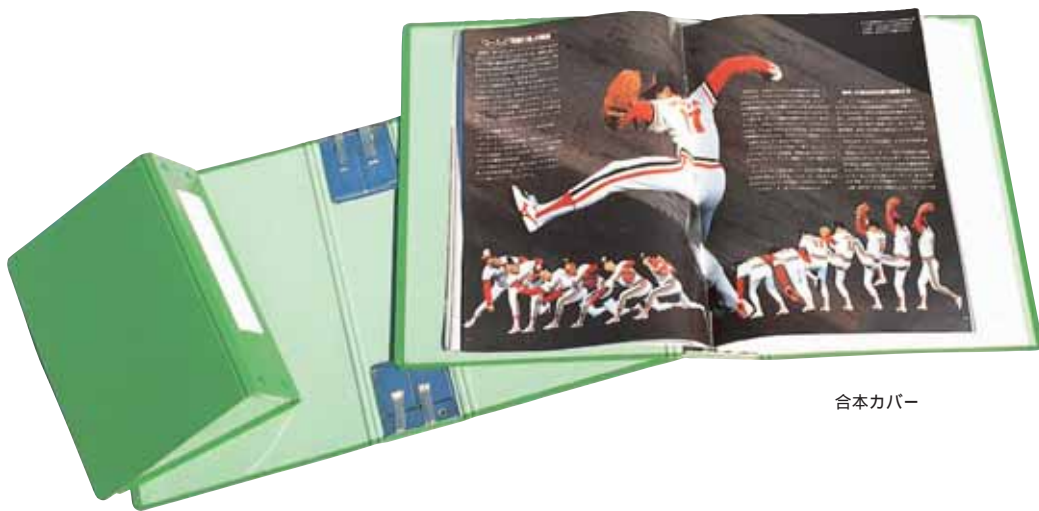

合本カバー

合本カバー

雑誌、パンフレット類の背中の上下よりピンを挿入して穴をあけずに楽に装着ができます。カバー背幅は各判型とも88mmで無駄のない寸法になっています。

商品番号	種類	本の大きさ	
2450	A5	政府の窓、時の法令、NHK各国語講座	¥1,260(¥1,200)
2451	B5	朝日ジャーナル、英語青年、科学	¥1,470(¥1,400)
2452	A4	アサヒグラフ、新版	¥1,680(¥1,600)
2453	B4	フォト、アサヒ、毎日グラフ	¥1,995(¥1,900)



新聞用・特大バインダー

新聞用・特大バインダー

新聞のサイズに合わせた大きなバインダーです。朝刊が約4日分保存でき閲覧の時の破損から、守るのに最適です。新聞に穴をあけずにとじられます。タブロイド判サイズ用もあります。(縦じ厚16mm)

2400	新聞用・特大バインダー	全紙判(5冊入)1包	¥13,125(¥12,500)
2401	新聞用・特大バインダー	タブロイド判(5冊入)1包	¥8,400(¥8,000)

244 価格は税込価格、()内は本体価格を表記しています。

- 書架
- 閲覧関連
- 家具
- 受付関連
- 家具
- ブラウジング
- 家具
- 展示・
- 掲示家具
- サービス
- 補助用品
- AV関連
- 家具
- 収納家具
- 児童室用
- 家具
- 図書館用
- サイン
- 受入・
- 払出用品
- 装備用品
- 貸出用品
- 事務用品
- 関連用品
- 図書補強
- 用品
- 製本用品



ITOHOHOSHINA

透明雑誌カバー

実用新案出願中
意匠登録出願中

雑誌の保護と破損予防に、又薄い雑誌等を書架に並べても崩れることはありません。

表、裏及び背部は透明ですので書籍が透視できます。

表紙はペット樹脂（厚さ1mm） 背部は透明軟質ビニール（二重貼）ですので見開きがよく、読み易く堅牢です。

取つけ、取はずしも簡単です。薄い本でも厚い本でも共通して使用できます。



透明雑誌カバー（ポリエステル系ペット樹脂製）

商品番号	種類	製品寸法	タテ×ヨコ以内	販売単位	
5600	B6	195×140	(183×130)	1冊	¥1,312(¥1,250)
5601	A5	223×167	(211×150)	1冊	¥1,575(¥1,500)
5602	A5(大)	238×167	(226×152)	1冊	¥1,680(¥1,600)
5603	B5	273×198	(261×184)	1冊	¥1,890(¥1,800)
5604	B5(大)	273×224	(261×210)	1冊	¥2,047(¥1,950)
5605	A4(小)	295×224	(283×210)	1冊	¥2,152(¥2,050)
5606	A4(規格)	310×224	(298×210)	1冊	¥2,205(¥2,100)
5607	A4(中)	310×248	(298×237)	1冊	¥2,257(¥2,150)
5608	A4(大)	326×268	(314×252)	1冊	¥2,520(¥2,400)
5609	毎日グラフ版	350×270	(340×262)	1冊	¥2,782(¥2,650)
5610	B4	380×274	(368×265)	1冊	¥2,940(¥2,800)

書架

閲覧関連
家具受付関連
家具ブラウジ
ング家具展示・
揭示家具サービス
補助用品A V関連
家具

収納家具

児童室用
家具図書館用
サイン受入・
払出用品

装備用品

貸出用品

事務用品

関連用品

図書補強
用品

製本用品

事務用品

ブックエンド

ブックエンドL

本体：スチール製メラミン焼付塗装

カラー：アイボリー、パステルピンク、パステルグリーン

販売単位：各サイズ共10個1組

但し、超大型ブックエンドLに関してはアイボリー1色のみです。



文庫新書用ブックエンドL

4210-() 裏底コルクなし ¥3,675(¥3,500)

4211-() 裏底コルクつき ¥5,145(¥4,900)

W100×D100×H140 厚さ1mm

標準型ブックエンドL

4550-() 裏底コルクなし ¥5,040(¥4,800)

4551-() 裏底コルクつき ¥7,245(¥6,900)

W125×D115×H170 厚さ1.2mm

大型ブックエンドL

4552-() 裏底コルクなし ¥7,665(¥7,300)

4553-() 裏底コルクつき ¥10,815(¥10,300)

W160×D130×H195 厚さ1.6mm

超大型ブックエンドL

4554-() 裏底コルクなし ¥11,550(¥11,000)

4555-() 裏底コルクつき ¥15,225(¥14,500)

W200×D200×H250 厚さ1.6mm

- 書架
- 閲覧関連家具
- 受付関連家具
- ブラウジング家具
- 展示・掲示家具
- サービス補助用品
- AV関連家具
- 収納家具
- 児童室用家具
- 図書館用サイン
- 受入・払出用品
- 装備用品
- 貸出用品
- 事務用品
- 関連用品
- 図書補強用品
- 製本用品

ブックエンド

本体：スチール製メラミン焼付塗装

カラー：アイボリー、パステルピンク、パステルグリーン

販売単位：各サイズ共10個1組

但し、超大型ブックエンドに関してはアイボリー1色のみです。

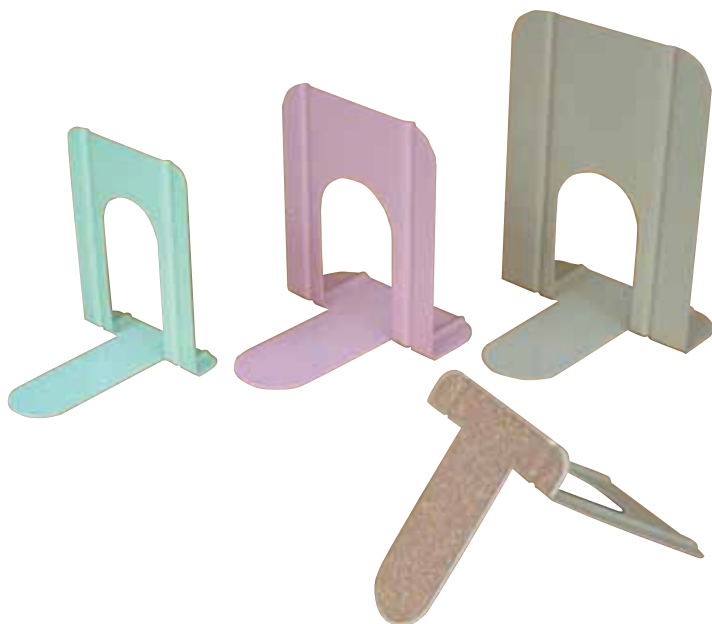

標準型ブックエンド

4201-() 裏底コルクなし ¥4,305(¥4,100)

4200-() 裏底コルクつき ¥7,140(¥6,800)

W130×D154×H175 厚さ1.2mm

大型ブックエンド

4202-() 裏底コルクなし ¥6,720(¥6,400)

4203-() 裏底コルクつき ¥9,870(¥9,400)

W160×D188×H195 厚さ1.6mm

超大型ブックエンド

4208-() 裏底コルクなし ¥9,660(¥9,200)

4209-() 裏底コルクつき ¥13,020(¥12,400)

W184×D188×H250 厚さ1.6mm



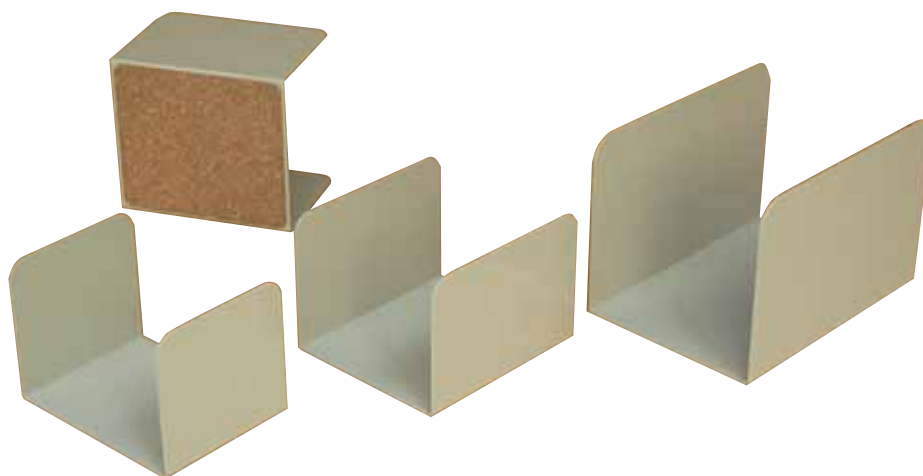

ブックスタンドU

本体：スチール製メラミン焼付塗装

色：アイボリー

販売単位：各サイズ共4ヶ1組

文庫新書用ブックスタンドU

4530 W142.2×D105×H100 厚さ1mm ¥2,415(¥2,300)

4531 裏底ゴム付 W142.2×D105×H100 厚さ1mm ¥3,360(¥3,200)

タワーブラシ

化学繊維のマサツによって生じる静電気の力を利用して表面をなでるだけで、ホコリをたてずにホコリを吸い取る理想的なソフトブラシです。本の上部と書架の狭い部分(3~4cmの隙間まで)にためるホコリを楽に取れます。また、毛の部分を曲げると高所まで掃除ができます。使用後は屋外でハタいて吸い取ったホコリを十分に取り去ります。また、汚れがひどくなった場合は、水洗いして下さい。

色：赤・青・緑

ご注文の際には、希望の色を()の中に入れて下さい。

4300-() ¥1,260(¥1,200)



小型ブックスタンドU

4532 W125.5×D140×H100 厚さ1mm ¥2,782(¥2,650)

4533 裏底ゴム付 W125.5×D140×H100 厚さ1mm ¥3,885(¥3,700)

標準型ブックスタンドU

4534 W141.2×D200×H135 厚さ1.2mm ¥4,095(¥3,900)

4535 裏底ゴム付 W141.2×D200×H135 厚さ1.2mm ¥5,355(¥5,100)



書架

閲覧関連
家具受付関連
家具ブラウジ
ング家具展示・
掲示家具サービス
補助用品A V関連
家具

収納家具

児童室用
家具図書館用
サイン受入・
払出用品

装備用品

貸出用品

事務用品

関連用品

図書補強
用品

製本用品

貴重な資料を安心できる保管環境に...

酸性環境から守るために、中性～弱アルカリ（pH7.5～pH8.5）の紙材料を使った各種保存用品

図書館、文書館、美術館、博物館などに収められている各種の資料の保管のために、さまざまな箱やフォルダーや封筒類が使われております。こうした入れ物は、貴重な図書や文章、絵画、写真やマイクロフィルムなどを、劣化の原因である光やホコリ、大気汚染物質、急激に変化する温度や湿度、不注意な取り扱いから守るために採用されているものです。しかし、入れ物自体に酸やリグニンなどの不純物質が含まれていると、収納された資料の劣化が一層進み、一体何のために入れたのかわからないという結果になります。

本製品は、従来の箱やフォルダーなどのような酸の発生やリグニン分解がなく、中に収められた資料を長期間安寧な状態で保管することができます。

資料保存用封筒

中性紙（pH8.5）の封筒は、資料をいためる原因である紫外線や埃・酸性環境などから資料を守ります。

デリケートな資料をキズつけぬよう、又、接着部からの影響を少なくするため、のりしろを外側に出しました。

さまざまな大きさの資料に合わせ、16種類のサイズを用意しました。

文書保存箱などと併用していただければ、なお効果的です。

一般資料用

サイズのさまざまな一枚物資料や文書類の保存に。封筒の貼り方は「隅貼り」で防塵用の「フラップ（ペロ付き）」です。

古文書用

サイズに合わせ6種類をそろえました。大美濃判の横帳や状物など大きな資料にも対応できるよう、「細長」「横長大」も用意しました。貼り方は「隅貼り」で出し入れに便利な「フラップ（ペロ）無し」です。

写真用

代表的なサイズ3種類を用意しました。封筒の貼り方を「隅貼り」又は「外カマス貼り」としました。（いずれも「フラップ（ペロ）付き」です）

規格	主な用途
長形1号	B4判横3つ折り A4判縦2つ折り
長形2号	A4判横3つ折り B5判縦2つ折り
角形0号	B4判
角形1号	写真四つ切
角形2号	A4、A4書籍、雑誌
角形3号	B5判
角形6号	写真八つ切
	A5判書籍、新書判

一般資料用 隅貼りフラップ付（50枚入）

1750	長形1号	142mm×332mm	¥2,887(¥2,750)
1751	長形2号	119mm×277mm	¥2,625(¥2,500)
1752	角形0号	287mm×382mm	¥4,987(¥4,750)
1753	角形1号	270mm×382mm	¥4,987(¥4,750)
1754	角形2号	240mm×332mm	¥4,462(¥4,250)
1755	角形3号	216mm×277mm	¥3,412(¥3,250)
1756	角形6号	162mm×229mm	¥2,625(¥2,500)

古文書用 隅貼りフラップ無（50枚入）

1757	長形1号	142mm×332mm	¥2,887(¥2,750)
1758	長形2号	119mm×277mm	¥2,625(¥2,500)
1759	角形2号	240mm×332mm	¥4,462(¥4,250)
1760	角形3号	216mm×277mm	¥3,412(¥3,250)
1761	細長	143mm×465mm	¥4,987(¥4,750)
1762	横長大	245mm×467mm	¥6,562(¥6,250)

写真用 フラップ付（50枚入）

1763	4×5インチ外カマス貼り	135mm×110mm	¥2,100(¥2,000)
1764	5×7インチ隅貼り	135mm×190mm	¥2,887(¥2,750)
1765	8×10インチ外カマス貼り	270mm×215mm	¥3,412(¥3,250)

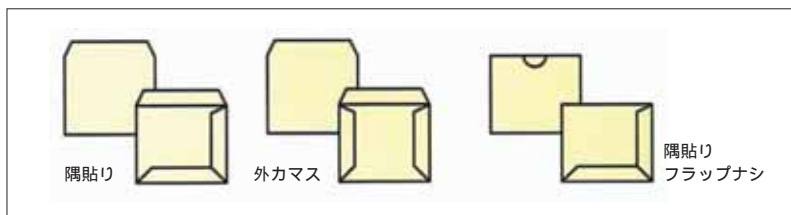

表題欄・名入れなど、印刷も承ります。別寸法はご相談下さい。

11×14インチの写真の包装は、pH7.0～pH7.5が推奨（ISO規格）されておりますので、同写真の場合はILティッシュ（pH7.5）などの中性に近い間紙と組み合わせてご利用下さい。又、古典写真（特に鶏卵紙）の場合は画面に変色のおそれがありますので、同様に中性に近い間紙と組み合わせてご利用下さい。

ILティッシュ（1枚）

版画や水彩画などの作品保護用として薄く、半透明で腰が柔らかく、作品に傷がつきにくいように仕立ててあります。（pH7.5）

1781 寸法1091mm×788mm 製造中止

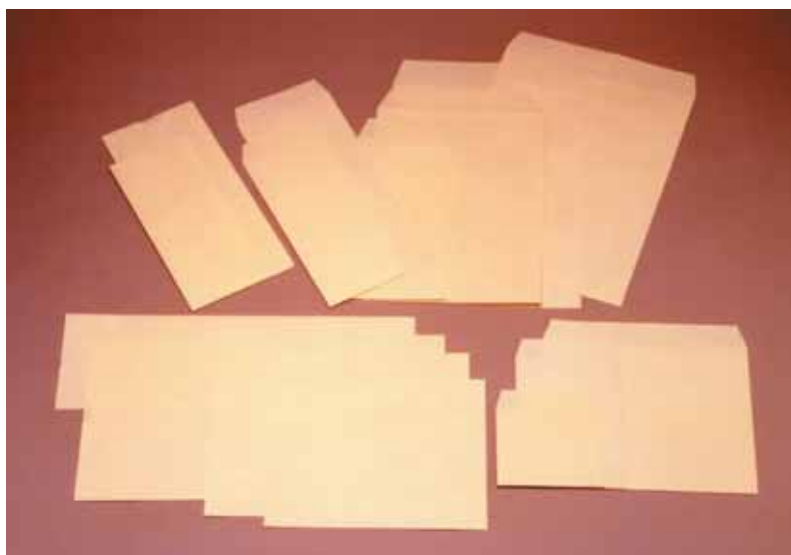

もんじょ箱 組み立て式文書保存箱

古文書や新聞、絵画など大きなサイズの資料や作品用の組み立て保存箱です。
中性ダンボールpH8.5を使用しています。強度は一般ダンボール箱の2~3倍です。組み立てには接着剤や留め具が不要です。使わないときにはたたんでおけます。
もんじょ箱大型は古文書の大美濃判史料の横帳まで入ります。内枠つきですので強度があり、箱の積み重ねが可能です。
もんじょ箱新聞用は代表的な新聞サイズ(ブランクセット版)がぴったり入ります。箱の側面が一箇所開きますので、薄い資料はスライドして出すことができます。



ストレージボックス 組み立て式写真用保存箱

写真や版画など一枚物美術作品、古文書などの組み立て式保存箱です。
中性ダンボールpH8.5を使用しています。強度は一般ダンボール箱の2~3倍ありますので、積み重ねが可能です。
組み立てには接着剤や留め具が不要です。使わないときにはたたんでおけます。
写真サイズに合わせて7種類用意しました。
箱の側面が一箇所開きますので、デリケートな写真資料などはスライドして出し入れできます。



キットボックス 組み立て式保存箱

文書類の保存箱です。
板紙pH8.5を使用したエコノミータイプの組み立て式保存箱です。
組み立てには接着剤や留め具が不要です。使わないときにはたたんでおけます。

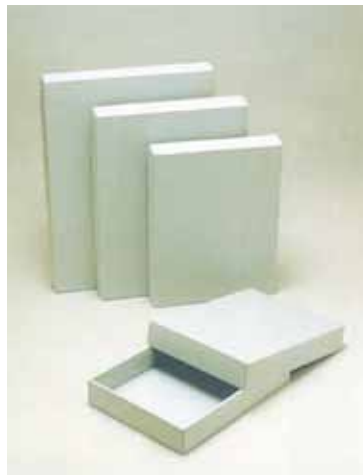

フォルダー 作品保存用タトウ

版画や水彩画などの作品保存用二つ折タトウ板紙pH8.5を使用しています。
素材に額装用マットボードを使用していますので、表面のデリケートな美術作品などに最適です。
保存箱と組み合わせていただければ、更に効果的です。

別寸法はご相談下さい。

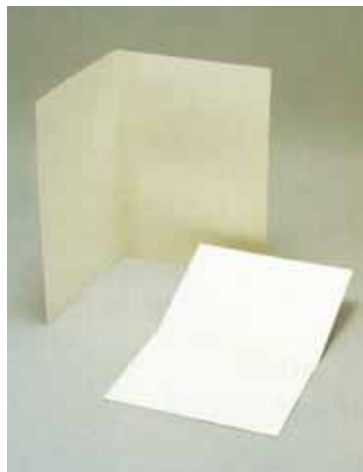

規格 (mm)	
1766 大型	内径470×350×250 (10個入) ¥25,200(¥24,000) 外径520×385×260
1767 新聞用	内径600×450×100 (10個入) ¥22,050(¥21,000) 外径635×485×110



表示寸法(インチ)	実寸(内径mm)	
1768	8×10×2	216×267×50(20個入) ¥21,000(¥20,000)
1768-B	10×12×2	270×327×50(20個入) ¥25,200(¥24,000)
1769	11×14×2	289×366×50(20個入) ¥28,350(¥27,000)
1770	14×18×2	366×467×50(10個入) ¥18,900(¥18,000)
1771	16×20×2	416×518×50(10個入) ¥21,000(¥20,000)
1772	20×24×2	515×617×50(10個入) ¥26,250(¥25,000)
1773	24×30×2	617×769×50(10個入) ¥34,650(¥33,000)
1774	26×32×2	667×820×50(10個入) ¥40,950(¥39,000)

外径寸法はそれぞれ約26×26×10mmずつ大きくなります。

規格 (mm)	
1775 A3	内径460×337×50(10個入) ¥16,275(¥15,500)
1776 A4	内径337×250×50(10個入) ¥9,975(¥9,500)
1777 B4	内径404×297×50(10個入) ¥13,650(¥13,000)
1778 B5	内径297×222×50(10個入) ¥8,925(¥8,500)



規格 (mm)	
1779 A3	307×440 (1枚) ¥1,312(¥1,250)
1780 A4	230×307 (1枚) ¥997(¥950)



書架
閲覧関連
家具
受付関連
家具
ブラウジ
ング家具
展示・
揭示家具
サービス
補助用品
A V 関連
家具
収納家具
児童室用
家具
図書館用
サイン
受入・
払出用品
装備用品
貸出用品

事務用品
関連用品
図書補強
用品
製本用品

事務用品

間仕切システム

書架管理の大革命！『書架間仕切システム』数種類の間仕切り方法を特許出願中

本システムの特徴は、11mmの巾に2mmの浅い横長の溝が加工された薄いシート又は棚板を使用するだけで、使用中に横を向いたり奥へ押し込まれたりする市販の不安定な「ブックエンド」の欠陥を、安定した「間仕切板」に変化させ、この間仕切板を必要な数だけ適宜な間隔を空けて図書や書類の間に入れておくことで棚を能率的に管理することができます。

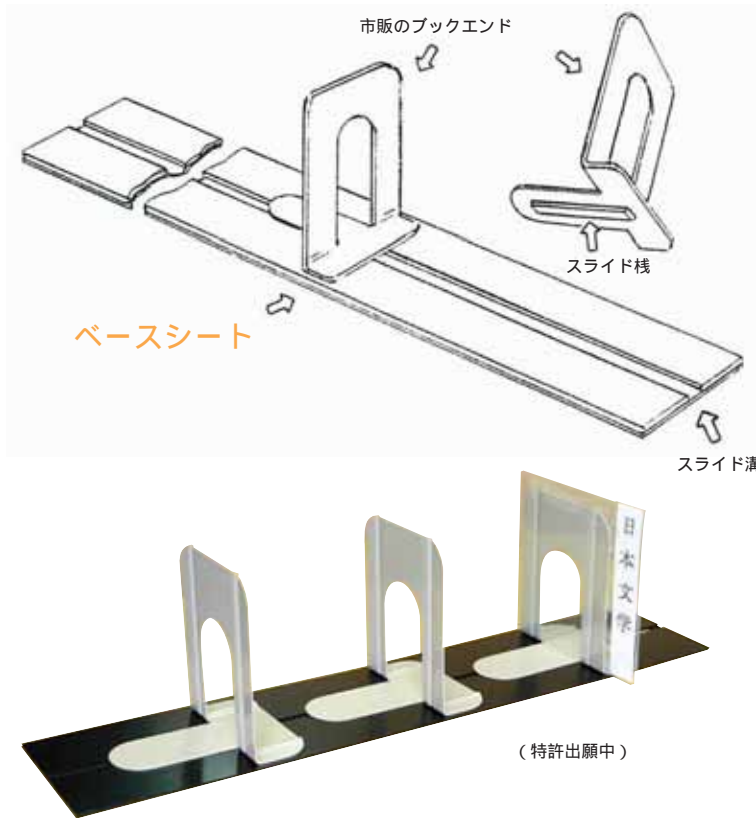

ブックエンドにスライド棧を貼付する方法
 卒立の底に卒を押さえる位置に合わせた場所に貼付して下さい。位置を変えるために剥がすときはナイフなどの先で角を剥がして、新しい位置に新規の棧を貼って下さい。(ブックエンドは、裏にコルクつきの方が安定度が高くなります)

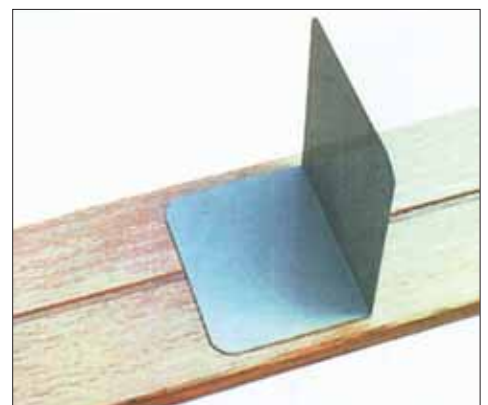

木製書架棚板本体に直接スライド溝付け加工も致しておりますので、書架ご購入の際には是非御相談下さい。(棚板にスライド溝を付けることは考案の範囲に入りますので、無断使用はできません)

書架間仕切用ベースシート (スライド棧10卒付き)

4580 標準型シート 巾(間口)850×奥行180×厚さ約3mm 黒色のみ
 (ご注文の際には書架の内寸法を確認して下さい。巾は、両端20mm位の空きはご使用可能です)

販売単位：1シート	¥ 3,675(¥ 3,500)
1箱(6シート入り)	¥20,160(¥19,200)
10箱以上(1箱6シート入り)	¥18,900(¥18,000)

10箱以上は、特注巾のご注文もお受けいたします。

ポリ製スライド棧(予備用)

4589 長さ102mm 1袋(60卒入り) ¥2,100(¥2,000)

ジャケット見出(無公害透明ポリオレフィン)0.3mm

4590 巾224×高さ210mm 10袋入 1包 ¥3,150(¥3,000)

(巾が170mmまでのブックエンドに使用できます)

書架間仕切システムの効用

一棚に数個のブックエンドを間仕切板として使用すると、多数の利用者が一度に本を引き出しても仕切り間隔が狭いため本が倒れることもなく、司書が本を片方へ詰め直す手間が省けます。司書が本を戻す時も、返す場所が見つけやすく詰まった本の間を度々空ける手間も省けて管理が大変楽になります。

間仕切板(ブックエンド)の配置の目安

沢山の図書が一度に引き出されても間仕切りの中に残る大体の図書数を予測して残った図書が完全に倒れずおおよそ50~60度位傾いていても自立できる位の間隔を目安にして間仕切板を配置して下さい。

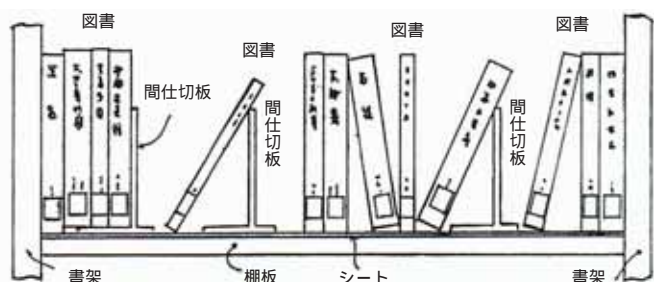

(書架間仕切システム)



車椅子(アルミ製)



アルミ 背折れ シート選択 6 座幅 42 40 38 cm

本体重量 12.8kg

9996

車椅子 AA 製造中止

エンジ37 ベージュチェックA8
紺チェックA3 赤チェックA10
緑チェックA9 ブルー3
背折れ折りたたみ式

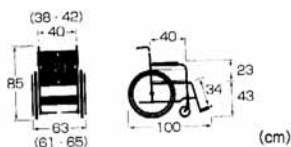

アルミ 背折れなし シート選択 4

本体重量 12.6kg

9997

車椅子 AB 製造中止

紺チェックA3 赤チェックA10
緑チェックA9 ブルー3
折りたたみ式、背折れなし

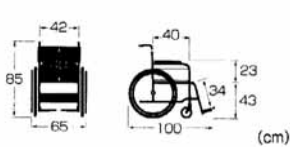

アルミ 背折れなし 座幅 42 40 cm

本体重量 13.5kg

9998

車椅子 AC 製造中止

ブルー3
折りたたみ式、背折れなし

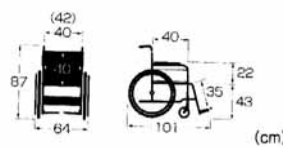

車椅子(スチール製)



スチール 背折れなし 座幅 42 40 cm

本体重量 17.9kg

9999

車椅子 S 製造中止

紺チェック
折りたたみ式、背折れなし

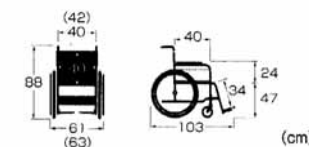

背折れ 背折れ 折りたたみ

ワンタッチ操作でコンパクトに折りたためます。

背折れ折りたたみ時



背折れ金具

背折れなし 背折れなし



シート選択 6

ご購入の際、お好みのシートカラーをお選びいただけます。(無料)



シート選択 4



車椅子対応カウンター

天板芯材にパーティクルボードを使用しています



スチールパネルタイプ 9994

製造中止

色：ブルー・ローズ

寸法：W1760×D800×H740mm

カラーサンプル



BU (ブルー)

RP (ローズ)

ピュアメタルシート貼りパネルタイプ 9995

製造中止

色：ブルー・ローズ

寸法：W1760×D800×H740mm

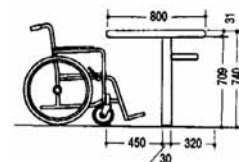

コリブリ・ブックカバーシステムのご紹介

コリブリ・ブックカバーシステム（イタリア製）は糊を使わず、かぶせるだけのブックカバーシステムです。

使い方

コリブリ・システムの既製のカバーを片側だけ本にかぶせ、上下を本のサイズに合わせ、カットします。もう片方もかぶせ、余った部分をカットします。

余分な部分は切断すると同時に切り口が熱でシーリングされ、ピッタリサイズのカバーを作ることができます。カバーは取り外しができ、他の本に再利用できます。1冊あたりの作業時間は約20秒です。

製品概要

¥207,900(¥198,000)

機 械：幅67cm 奥行41cm 高さ10cm 重量7kg

カット幅：63cm

カバ ー：ポリエチレン製



カバーサイズ

スタンダード：32cm×49cm 250枚入 ¥28,875(¥27,500)

ミニ：25cm×33cm 250枚入 ¥26,250(¥25,000)

VISUALMATE®

新型ポスタースタンド
日本初登場!!



ヴィジュアル・メイト

ホルダーにはさむだけで簡単にポスターを装着
大変便利なポスタースタンド
A1サイズがピッタリ
組み立も簡単、工具も必要なし
軽いので持ち運びも大変便利。好きなところに運べます
高さも42cm～200cmの範囲で自由に調節可能
(幅は調節できません)
様々なサイズのポスターに対応できます

¥28,350(¥27,000)

種類：1面タイプ

材質：アルミニウム、プラスチック

重量：約1.5kg(パネルは含みません)

設置スペース：62cm x 62cm

高さ
42cm
↓
200cm
(可変動)



付属でナイロンバッグがついています。
コンパクトに収納できます！

書架

閲覧関連
家具

受付関連
家具

ブラウジ
ング家具

展示・
揭示家具

サービス
補助用品

A V 関連
家具

収納家具

児童室用
家具

図書館用
サイン

受入・
払出用品

装備用品

貸出用品

事務用品

▶ 関連用品

図書補強
用品

製本用品



ご注文に関して

ご注文について

ご注文の際には、電話・FAX・メールなどで承っております。

お手数ではありますが、住所・氏名（学校・公共図書館・企業等）・電話番号及び、品名・数量・商品番号等お知らせ下さい。また、お近くの書店・販売店（事務用品・文具店）からもご購入できますのでお問い合わせ下さい。

商品の価格改正について

本カタログに記載してあります価格は平成21年2月現在の価格です。

経済変動等により価格の改正をさせて頂く場合がございますのでご了承下さい。

価格について

本カタログに掲載してあります価格は消費税5%込みの金額になっており、（ ）内は本体価格になっております。

製品の変更について

本カタログ製品の仕様は都合により予告なく変更をさせて頂く場合があります、予めご了承下さい。

配送に関わる諸経費について

用品・家具等の梱包及び運賃は、実費請求させていただきます。

商品の写真について

本カタログの掲載商品のカラー色は、印刷の関係により実際の色と多少異なる場合がございます。

予めご了承下さい。

製品の保証について

当社の製品には、当社名または当社のロゴマークが印されておりますのでご確認願います。

当社の製品以外は保証しかねますので予めご了承下さい。

輸送事故の保証について

家具等の発送に関し、当社では、貨物輸送保険を契約しております。

万一輸送中に商品の破損がありましたら商品ご確認の上、破損証明を搬入運送会社へ請求して頂き、当社へ証明書をお送り下さい、速やかに対応いたします。

商品の納期について

商品によっては多少納期が遅れる場合がございます、ご注文の際には、担当者にお確かめ下さい。

ご送金のご案内

千円以下のご送金には、郵便切手のお支払いでもお受けいたします。

東京	No.	銀行名	支店名	口座番号	口座名
	1	三菱東京UFJ銀行	春日町支店	普通 1544885	株式会社 イトイ
	2	東京都民銀行	神田支店	普通 4007767	株式会社 イトイ
	郵便振替口座 00110-0-113815				
大阪	No.	銀行名	支店名	口座番号	口座名
	1	三井住友銀行	新石切支店	普通 1300249	株式会社 オオサカイトイシンシャ
	2	三菱東京UFJ銀行	花園支店	普通 4557674	株式会社 オオサカイトイシンシャ
	3	りそな銀行	東大阪支店	普通 5908897	株式会社 オオサカイトイシンシャ
	郵便振替口座 00940-3-242936				
福岡	No.	銀行名	支店名	口座番号	口座名
	1	福岡銀行	薬院支店	普通 1501071	L・キスト イノウエクニミツ
	郵便振替口座 01700-7-60278				

伊藤伊の販売グループ

伊藤伊は、グリーン購入ネットワーク（GPN）に協賛を致し、環境情報を基に独自に造り上げた人と自然に優しい図書館環境をテーマにした製品造りを順次取り組んでおります。グリーン購入法に適した商品に  印をページ毎に記載しております。

<グリーン購入法に適した図書館木製家具の仕様書>

基本諸元	棚1段の耐加重40Kg 特許N金具、 棚柱による完全耐震構造 グリーン購入法適合素材使用 JAS、JIS合格材料使用	ランバーコア	杉、檜、朴を芯材、ブナ合板 又はラワン合板4mm圧縮
主要諸元	むく材 無節、無癍、入皮、ねじれ、 腐れ、害虫のない良材使用 含水率12%～13% 化粧単板 天然木材エコウッド化粧突板 スライドベニア0.3～0.4mm ソードベニア 3mm 突板練付化粧合板4mm～ 含水率6%	ハニカム及び ロールコア	完全な防腐、殺虫加工品
		フラッシュ芯	間伐材・MDF（E-Oタイプ） 棧の間隔（芯々180mm以内）
		接着剤	ノンホルムアルデヒド系
		金属材	ネジ、ボルト類は、JIS規格 品使用 棚柱は、耐震強度な 特許ステンレス製・尚アルミ製 も特注により製造
成型合板	スライドベニア ブナ材又はラワン材とブナ材 併用 厚1mm	プラスチック	リサイクル可能なアクリル材
積層材・ 積層合板	JAS1（タイプII）FCO 0.5～0.7以下見掛け部積層材 厚1.5～3mm	塗料	環境対応型塗料（PRT法、 シックハウス症候群対応） 厚生労働省指定の13物質 （トルエン、キシレン等）を 含まないECO-ウレタン塗装 及び、植物抽出塗料による自然 塗装
集成材	スカーフジョイント繋ぎ 水性高分子イソシアネート系 接着剤使用		

シックハウス対策

伊藤伊では平成15年7月1日より施行の改定建築基準法にもすべて対応し、厚生労働省指定の13物質を含まない材料・塗料を使用して安全な製品を提供しております。

伊藤伊、図書用品総販売代理店(グループ)名です。ご注文は、TEL・FAX・メールのいずれかにて、承ります。

北海道・東北・関東・甲信越 (株)伊藤伊	〒113-0034 東京都文京区湯島2-4-10 TEL 03-5689-6230 ・ FAX 03-5689-6232 http://www.itin.jp E-mail: info@itin.jp
中部・北陸地区 伊藤伊新社中部	〒460-0011 名古屋市中区大須1-2-14 TEL 052-221-7338 ・ FAX 052-221-7483
関西・四国地区 (株)大阪伊藤伊新社	〒579-8013 東大阪市西石切町1-11-30-1C TEL 0729-80-6550 ・ FAX 0729-87-5220 http://www.itoi-s-k.com E-mail: itoi.s.k@nifty.com
九州地区 伊藤伊新社(L・キスト)	〒814-0162 福岡市早良区星の原団地20-403 TEL 092-863-0128 ・ FAX 092-863-0127 E-mail: l.kist@indigo.plala.or.jp
広島地区 三浦商事(株)	〒734-0005 広島市南区翠5-4-14 TEL 082-255-8010 ・ FAX 082-255-8015
静岡地区 ウチャマ	〒421-0114 静岡市駿河区桃園町22-18 TEL 054-258-8310 ・ FAX 054-258-7405

上記グループ以外でも、お近くの販売店からのご注文も承ります。

F A X 注 文 書

05-2

フリガナ	

お客様名	
部署名	御担当者名
郵便番号 〒	
御住所	
電話番号	F A X

番号	製品番号	製品名	数量	単価
1				
2				
3				
4				
5				
6				
7				
8				
9				

伊藤伊・F A X

東京 03-5689-6232
 大阪 0729-87-5220
 九州 092-863-0127

備考欄

この用紙は、コピーしてお使い下さい。

F A X 注 文 書

05-2

フリガナ	

お客様名	
部署名	御担当者名
郵便番号 〒	
御住所	
電話番号	F A X

番号	製品番号	製品名	数量	単価
1				
2				
3				
4				
5				
6				
7				
8				
9				

伊藤伊・F A X

東京 03-5689-6232
大阪 0729-87-5220
九州 092-863-0127

備考欄

